



Rilevatore di movimento smart

Istruzioni per il collegamento elettrico e la messa in funzione

N. articolo: 11771001



UM D112-5

1. Queste istruzioni...	4
1.1 Utilizzo delle presenti istruzioni.....	4
2. Simboli di pericolo	5
2.1 Livelli di pericolo e termini di segnalazione	5
2.2 Raffigurazioni impiegate e simboli	6
3. Indicazioni di sicurezza	7
3.1 Uso conforme	7
3.2 Uso non conforme	8
3.3 Conoscenze tecniche necessarie per l'installatore	9
3.4 Glossario - spiegazione dei concetti.....	10
4. Dotazione	11
5. Vista generale dell'elemento di comando	12
5.1 Vista generale dell'alloggiamento dell'installazione	13
5.2 Collegamenti elettrici	14
5.3 Spie di controllo.....	15
5.4 Funzioni e combinazioni di tasti.....	16
6. Descrizione del prodotto	18
6.1 Programmi di commutazione compatibili	19
6.2 Panoramica delle funzioni.....	20
6.3 Funzioni ed esempi di applicazione	21
6.4 Funzione di protezione contro il sovraccarico	25
7. Dati tecnici	26
7.1 Campi e angolo di rilevamento.....	30
7.2 Livelli di rilevamento e portata.....	31
7.3 Impostazioni di fabbrica	32
8. Scelta del luogo di montaggio adatto.....	33

9. Collegamento del Rilevatore di movimento smart ..	36
9.1 Indicazioni di sicurezza per il collegamento elettrico.....	36
9.2 Indicazioni di sicurezza per il collegamento elettrico.....	37
9.3 Collegamento elettrico	38
9.4 Schema dei collegamenti elettrici con lampada e pulsante.....	39
9.5 Schema dei collegamenti elettrici con deviatori	40
10. Montaggio in seguito al collegamento elettrico.....	41
11. Indicazioni importanti per la messa in funzione.....	42
12. Selezione del modo operativo.....	43
13. Comando manuale.....	44
14. Impostazione della sensibilità	45
15. Impostazione del valore limite di luminosità	46
16. Impostazione del tempo di funzionamento supplementare	49
17. Registrazione/cancellazione degli apparecchi DuoFern	51
17.1 Registrazione degli apparecchi DuoFern.....	52
17.2 Cancellazione degli apparecchi DuoFern.....	53
17.3 Riorganizzazione della rete DuoFern	54
18. Reset dell'hardware in caso di guasto dell'apparecchio	55
19. Annullamento di tutte le impostazioni, reset del software.....	56
20. Smontaggio.....	57
21. Dichiarazione di conformità UE semplificata.....	58

... descrivono il montaggio, il collegamento elettrico e l'uso del Rilevatore di movimento smart.

1.1 Utilizzo delle presenti istruzioni

- ◆ Leggere attentamente le presenti istruzioni e rispettare tutte le indicazioni di sicurezza prima di iniziare i lavori.
- ◆ Consultare anche le istruzioni per l'uso degli eventuali accessori impiegati e della relativa utenza collegata.
- ◆ Queste istruzioni sono parte integrante del prodotto. Conservarle in un luogo facilmente accessibile.
- ◆ Allegare queste istruzioni al prodotto in caso di passaggio a terzi del Rilevatore di movimento smart.
- ◆ La garanzia decade in caso di danni riconducibili alla mancata osservanza di queste istruzioni e delle indicazioni di sicurezza. Si declina ogni responsabilità per i danni che ne possono derivare.



2. Simboli di pericolo

IT

In queste istruzioni vengono impiegati i seguenti simboli di pericolo:



Pericolo di morte per folgorazione



Punto di pericolo/situazione pericolosa



2.1 Livelli di pericolo e termini di segnalazione



PERICOLO!

Se non evitato, questo pericolo causa lesioni gravi o mortali.



AVVERTENZA!

Se non evitato, questo pericolo può causare lesioni gravi o mortali.







CAUTELA!

Se non evitato, questo pericolo può causare lesioni di lieve o media gravità.



ATTENZIONE!

Questo pericolo può causare danni materiali.

Raffigurazione	Descrizione
1.	Procedure
2.	
◆	Elenco
1) oppure a)	Liste
	Altre informazioni utili
	Leggere le relative istruzioni.
	La spia di controllo lampeggia di rosso.
	La spia di controllo lampeggia di verde.
●	La spia di controllo si illumina di rosso.
●	La spia di controllo si illumina di verde.
○	La spia di controllo è spenta.



L'uso di apparecchi difettosi può comportare rischi per persone e cose (folgorazione/cortocircuito).

- ◆ Non utilizzare mai apparecchi difettosi o danneggiati.
- ◆ Verificare che il Rilevatore di movimento smart sia integro.
- ◆ Qualora vengano riscontrati dei danni, si prega di rivolgersi al nostro servizio clienti.

3.1 Uso conforme

Utilizzare il Rilevatore di movimento smart esclusivamente per il collegamento e il comando di utenze elettriche (ad es. l'illuminazione) entro i limiti di carico consentiti, vedere "Dati tecnici".

Condizioni per l'utilizzo

- ◆ Utilizzare il Rilevatore di movimento smart esclusivamente in ambienti asciutti.
- ◆ Per eseguire l'allacciamento elettrico a livello locale deve essere disponibile un collegamento da 230 V / 50 Hz con dispositivo di disinserimento (salvavita).

- ◆ Il montaggio e il funzionamento dei sistemi radiocomandati sono consentiti solo in combinazione con impianti e apparecchi dotati di trasmettitore e ricevitore il cui eventuale malfunzionamento non comporta alcun pericolo per persone o cose oppure di dispositivi di sicurezza che prevengono tale rischio.



Gli impianti radio che trasmettono sulla stessa frequenza possono causare disturbi di ricezione.

Non è consentito l'uso del Rilevatore di movimento smart per un'applicazione diversa da quella indicata in precedenza.



Un utilizzo errato può causare danni a persone o cose.

- ◆ Non utilizzare il Rilevatore di movimento smart per disinscrivere l'utenza collegata.
- ◆ Non utilizzare mai il sistema radiocomandato preesistente e i suoi componenti per comandare da remoto apparecchi e impianti con elevati requisiti tecnici di sicurezza o che implicano un alto rischio di incidenti. Tale operazione richiede la presenza di dispositivi di sicurezza aggiuntivi. Attenersi alle direttive di legge corrispondenti per l'installazione di tali impianti.



In caso di utilizzo del Rilevatore di movimento smart in ambienti esterni o luoghi umidi, sussiste il pericolo di morte per cortocircuito e folgorazione.

- ◆ Non montare e utilizzare mai il Rilevatore di movimento smart in ambienti esterni o luoghi umidi.

Il collegamento elettrico, il montaggio e la messa in funzione del Rilevatore di movimento smart devono essere eseguiti da elettricisti qualificati secondo le indicazioni riportate nelle presenti istruzioni.

DuoFern

- ◆ La tecnologia di radiotrasmissione di HOMEPILOT finalizzata al comando dei prodotti compatibili.

Web server premium

- ◆ Web server premium è l'unità di controllo centrale per i prodotti di radiotrasmissione HOMEPILOT.

ELV

- ◆ Extra Low Voltage = bassissima tensione

SELV

- ◆ Safety Extra Low Voltage = bassissima tensione di sicurezza

Sensore PIR

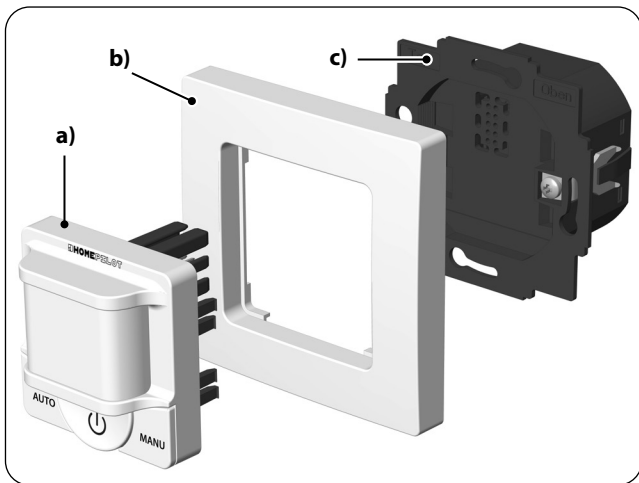

- ◆ Sensore a infrarossi passivo (Passive InfraRed)

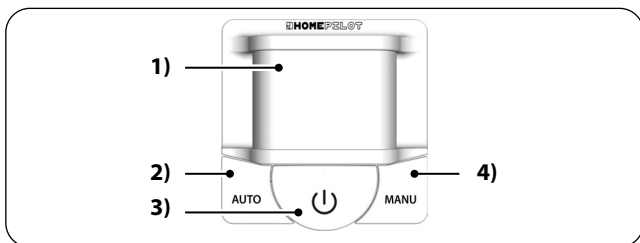

Dotazione

- a) 1 x elemento di comando (50 x 50 mm)
- b) 1 x telaio di copertura
- c) 1 x alloggiamento dell'installazione
- d) 1 x manuale d'istruzioni



Pos.	Simbolo	Descrizione
1)		Area del sensore, con sensore di movimento, spie di controllo e lente.
2)		Tasto AUTO [A] <ul style="list-style-type: none"> ◆ Attivazione della modalità automatica (attivazione del sensore di movimento). ◆ Controllo e impostazione della sensibilità. *
	premere per 4 secondi >	
3)		Tasto On/Off <ul style="list-style-type: none"> ◆ Attivazione/disattivazione dell'utenza collegata, v. pagina 44. ◆ Controllo e impostazione del valore limite di luminosità. *
	premere per 4 secondi >	
4)		Tasto MANU [M] <ul style="list-style-type: none"> ◆ Attivazione del funzionamento manuale (disattivazione del sensore di movimento). ◆ Controllo e impostazione del tempo di funzionamento supplementare. *
	premere per 4 secondi >	

* l'impostazione dei valori viene eseguita in combinazione con gli altri tasti di impostazione, v. tabella a pagina 16.

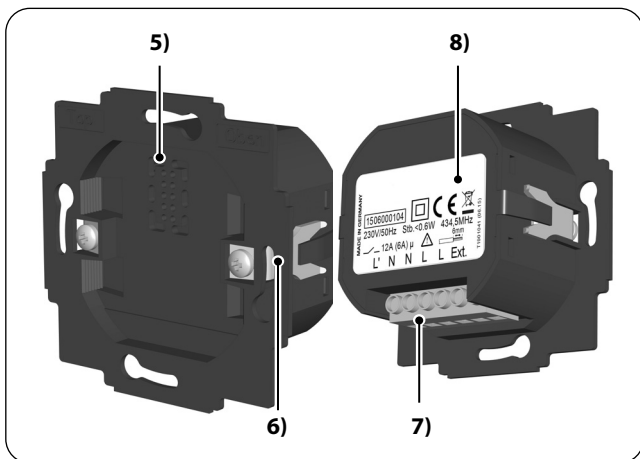

Pos.	Simbolo	Descrizione
5)		Giunto femmina per l'inserimento dell'elemento di comando
6)		Graffe e viti di fissaggio
7)		Morsetti
8)		Targhetta

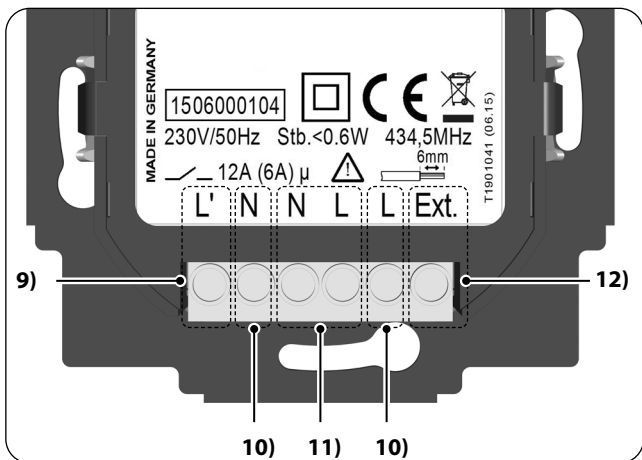

Pos.	Simbolo	Descrizione
9)		Output di controllo [L'] 230 V / 50 Hz ~ <i>Collegamento dell'utenza elettrica</i>
10)		Morsetti supplementari [L / N] <i>Cablaggio interno supplementare dell'utenza elettrica o dell'ingresso esterno</i>
11)		Alimentazione di tensione [L / N] 230 V / 50 Hz ~ <i>Collegamento alla tensione di alimentazione</i>
12)		Input di controllo [Ext.] <i>Collegamento di un interruttore/pulsante esterno per il comando manuale sul luogo di utilizzo</i>

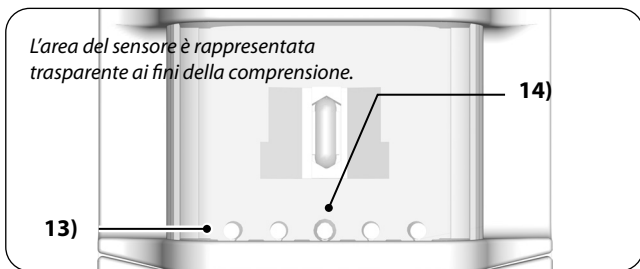

Pos.	Simbolo	Descrizione
------	---------	-------------

















13)	● ● ● ● ●	Spie di controllo da 1 a 5 - rosse
-----	-----------	---



















Indicazione di stato e parametri di impostazione tramite l'illuminazione di uno o tutti i LED.

rosso	luci a scorrimento	Fase di apprendimento durante la messa in funzione.
	illuminazione continua	Indicazione dello stato o del valore impostato.
	lampeggiamento di tutti e 5 i LED	Protezione contro il sovraccarico attivata, v. pagina 25.

14)	○ ○ ● ○ ○	Spia di controllo 3 - rossa/verde
-----	-----------	--

verde	lampeggiamento	◆ Misurazione del livello di luminosità attuale.
		◆ Modalità di registrazione DuoFern attiva.
rosso	lampeggiamento	◆ Riorganizzazione della rete attiva.
		◆ Modalità di cancellazione DuoFern attiva.

Funzione	Tasto / combinazione di tasti	
Attivazione o disattivazione dell'utenza	 tocco singolo  LED accesi in caso di modalità automatica attiva  LED accesi in caso di funzionamento manuale attivo	44
Attivazione della modalità automatica	 tocco singolo 	43
Attivazione del funzionamento manuale	 tocco singolo 	43
Impostazioni		
Verifica della sensibilità impostata	 4 sec.	45
Incremento della sensibilità	 4 sec. +  tocco singolo	45
Riduzione della sensibilità	 4 sec. +  tocco singolo	45
Verifica del limite di luminosità impostato	 4 sec.	46
Incremento del limite di luminosità	 4 sec. +  tocco singolo	47

Funzione	Tasto / combinazione di tasti	
Riduzione del limite di luminosità	 4 sec. +  tocco singolo	47
Acquisizione della luminosità attuale come valore limite	 8 sec.	47
Verifica del tempo di funzionamento supplementare impostato	 4 sec.	50
Riduzione del tempo di funzionamento supplementare	 4 sec. +  tocco singolo	50
Incremento del tempo di funzionamento supplementare	 4 sec. +  tocco singolo	50
Registrazione degli apparecchi DuoFern	 + 	1 sec. 52
Cancellazione degli apparecchi DuoFern	 + 	1 sec. 53
Riorganizzazione della rete DuoFern	 + 	1 sec. 54
Reset del software	 +  +  4 sec.	56

Il Rilevatore di movimento smart è un prodotto finalizzato al comando di utenze elettriche e all'attivazione di scenari.

Principio di funzionamento

Se il sensore installato registra un movimento nel suo campo di rilevamento, l'utenza collegata (ad es. una luce, impianti di areazione/riscaldamento o di climatizzazione ecc.) viene attivata e si disattiverà al termine di un tempo di funzionamento supplementare impostabile.

Il sensore di luminosità integrato monitora le condizioni di luce e determina quando il rilevatore di movimento deve essere attivo. A tale scopo, è possibile impostare un valore limite di luminosità.

Impiego nella rete DuoFern

Integrando il Rilevatore di movimento smart in una rete DuoFern è possibile usufruire, per esempio, delle funzionalità di altri apparecchi DuoFern come Web server premium.

Input di controllo esterno [Ext.] per il comando manuale sul luogo di utilizzo

Per garantire il comando manuale sul luogo di utilizzo è possibile collegare uno o più pulsanti o interruttori esterni all'input di controllo [Ext.] del Rilevatore di movimento smart.

Installazione e collegamento elettrico

Il Rilevatore di movimento smart è un apparecchio a incasso destinato all'uso in ambienti interni. Il collegamento elettrico avviene mediante i morsetti sul retro dell'alloggiamento dell'installazione.

Grazie al telaio di copertura fornito in dotazione, il rilevatore di movimento è integrabile nei programmi di commutazione di uso comune. I programmi idonei sono riportati nella seguente tabella.

Produttore	Programma di commutazione
BERKER	Arsys / K1 / S1
BUSCH-JAEGER	Busch-Duro 2000 Si / Reflex Si / alpha exclusive / alpha nea / solo / impuls
GIRA	Sistema Standard / sistema S-Color/ programma in acciaio inox (Edelstahl Programm) / Standard 55
JUNG	CD 500 / ST 550 / LS 990 / CDplus (come CD, ma con telai colorati)
MERTEN	M1 / Atelier / Artec / Tracent / Antik Neu
PEHA	Standard / Dialog / Aura
LEGRAND	Creo / Tenara
VEDDER	Alessa (plus)



La sostituzione del telaio di copertura fornito in dotazione con un telaio di un altro programma di commutazione può comportare la riduzione dell'angolo di rilevamento di 170°.

- ◆ Sistema radiocomandato DuoFern integrato
- ◆ Funzionamento stand-alone:
 - Applicazione singola (attivazione/disattivazione di un'utenza elettrica)
 - Possibilità di comando supplementare degli attuatori di Attuatore luci smart
 - Possibilità di registrazione e comando sulla Web server premium
- ◆ Funzionamento combinato:
 - Facile combinazione di molteplici rilevatori di movimento tramite il sistema radiocomandato DuoFern
 - Possibilità di comando supplementare degli attuatori di Attuatore luci smart
 - Possibilità di registrazione e comando sulla Web server premium
- ◆ Comando da remoto tramite la Web server premium, il Telecomando smart, la Interruttore da parete smart ecc.
- ◆ Input di controllo per un pulsante/interruttore esterno finalizzato al comando manuale sul luogo di utilizzo
- ◆ Possibilità di impostazione:
 - Sensibilità del sensore di movimento
 - Tempo di funzionamento supplementare
 - Valore limite di luminosità
 - Acquisizione della luminosità attuale come nuovo valore limite di luminosità
- ◆ Salvataggio permanente delle impostazioni
- ◆ Protezione contro il sovraccarico

Esempio di utilizzo - funzionamento stand-alone

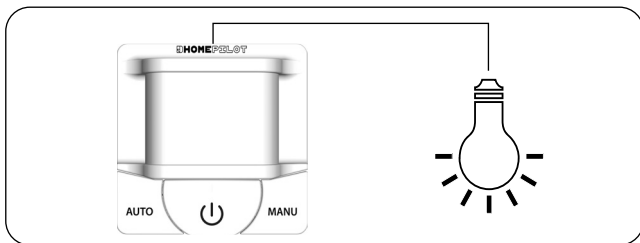

Funzionamento stand-alone

Il funzionamento stand-alone prevede il collegamento diretto di un'utenza elettrica (ad es. una lampada) al Rilevatore di movimento smart (v. pagina 39), con il quale sarà possibile attivarla e disattivarla.

Funzionamento stand-alone con degli attuatori di Attuatore luci smart

È inoltre possibile registrare molteplici attuatori di Attuatore luci smart sul rilevatore di movimento e controllarli tramite quest'ultimo, v. pagina 51, "Registrazione/cancellazione degli apparecchi DuoFern".

Esempio di utilizzo - funzionamento stand-alone con molteplici attuatori di Attuatore luci smart: illuminazione del corridoio

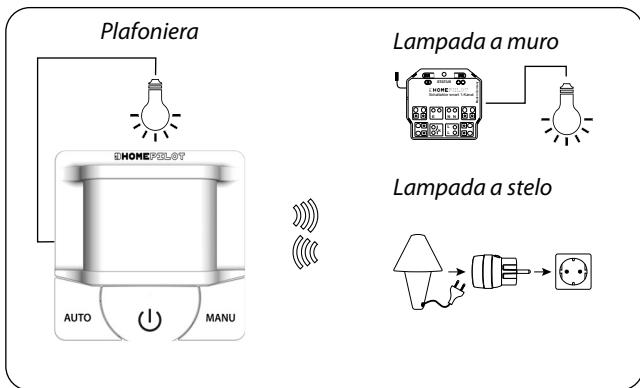

Esempio di utilizzo:

Rilevatore di movimento smart con molteplici attuatori di Attuatore luci smart: illuminazione del corridoio

Sul rilevatore di movimento sono registrati molteplici attuatori di Attuatore luci smart a cui è collegata l'illuminazione del corridoio.

Non appena il rilevatore registra un movimento, l'utenza collegata e tutti gli attuatori di Attuatore luci smart registrati verranno attivati contemporaneamente. La disattivazione degli stessi avverrà in automatico al termine del tempo di funzionamento supplementare impostato.

Anche in caso di comando manuale dall'apparecchio, verranno attivati e disattivati tutti gli attuatori di Attuatore luci smart registrati.

Esempio di utilizzo - illuminazione del vano scala con il funzionamento combinato

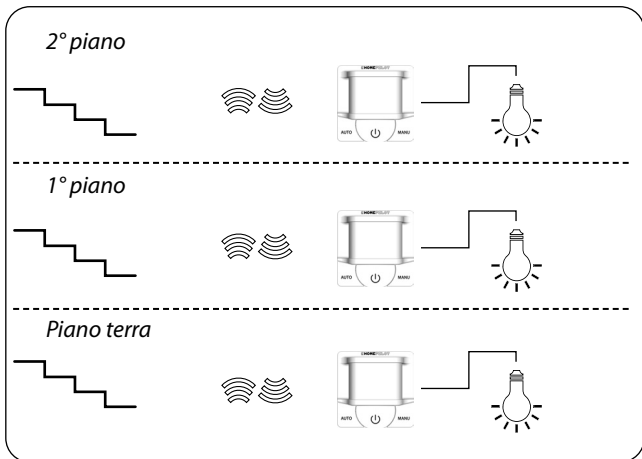

Funzionamento combinato

Il funzionamento combinato permette di collegare molteplici rilevatori di movimento smart fra di loro tramite il sistema DuoFern.

È inoltre possibile registrare degli attuatori di Attuatore luci smart sui singoli rilevatori di movimento e controllarli tramite questi ultimi, v. pagina 51, "Registrazione/cancellazione degli apparecchi DuoFern".

Indicazioni sulla registrazione e sul tempo di funzionamento supplementare in caso di funzionamento combinato



Tutti i rilevatori di movimento smart devono essere collegati tra loro.



Su tutti i rilevatori di movimento deve essere impostato lo stesso tempo di funzionamento supplementare.

- ◆ Se il tempo di funzionamento supplementare viene modificato, il cambiamento verrà trasmesso in automatico a tutti i rilevatori di movimento.

Esempio di utilizzo:

illuminazione del vano scala con il funzionamento combinato

Installazione di molteplici rilevatori di movimento smart in un vano scala per controllare la relativa illuminazione.

L'intera illuminazione del vano scala si attiva non appena un rilevatore qualsiasi registra un movimento.

Al termine del tempo di funzionamento supplementare dell'ultimo rilevatore ad aver registrato un movimento, l'intera illuminazione del vano scala si disattiverà.

Il Rilevatore di movimento smart dispone di una protezione contro il sovraccarico. In caso di surriscaldamento dovuto a un sovraccarico, il rilevatore di movimento si spegnerà.

Segnalazione del sovraccarico



Tutte le spie di controllo lampeggiano di rosso.

Comportamento in caso di azionamento della protezione contro il sovraccarico

Se la protezione contro il sovraccarico si è azionata, non sarà più possibile attivare l'utenza collegata.

Ripristino della protezione contro il sovraccarico

- ◆ Per ripristinare la funzione di protezione, è necessario scollegare brevemente dalla rete elettrica il Rilevatore di movimento smart.
- ◆ Altrimenti, occorre estrarre brevemente l'elemento di comando dall'alloggiamento dell'installazione.

Come procedere se la protezione contro il sovraccarico si aziona regolarmente?



Verificare che l'utenza collegata non superi i limiti di carico consentiti, v. pagina 26, "Dati tecnici".

- ◆ Verificare che le sezioni trasversali delle linee di allacciamento siano sufficienti.

Allacciamento alla rete [L / N]

Tensione di alimentazione dalla rete:	230 V / 50 Hz ~
Potenza assorbita:	In stand-by: < 0,6 W

Collegamento [L' e L / N]

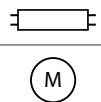
Tensione di commutazione:	230 V / 50 Hz ~	
Potere di apertura massimo:	carico resistivo, ad es. lampade a incandescenza	
		12 A (μ) (tipo 1B)
	carichi induttivi come: lampade fluorescenti, motori, trasformatori a nucleo di ferro, ad es. per lampade a incandescenza a bassa tensione come lampade alogene	
		6 A (μ) (tipo 1B)

Collegamento [L' e L / N]

Potere di apertura
massimo:

carichi capacitivi come:
trasformatori elettronici,
convertitori AC/DC ad es.
per lampade a incandescenza
a bassa tensione come lampade
alogeno, LED ecc.



6 A (μ) (tipo 1B)

Input di controllo [Ext.]

per un interruttore/pulsante esterno (manuale e installato sul
luogo di utilizzo)

Tensione di ingresso:

230 V

Lunghezza massima della
linea di controllo:

10 m

**Un utilizzo errato può causare danni a persone o cose.**

- ◆ La distanza ridotta tra i contatti (μ) non è adatta per il disinserimento.
- ◆ Non utilizzare il Rilevatore di movimento smart per disinserire l'utenza collegata.

Tecnologia di radiotrasmissione DuoFern

Frequenza di trasmissione:	434,5 MHz
Potenza di trasmissione:	max. 10 mW
Portata:	all'interno di edifici: circa 30 m* all'aperto: circa 100 m <i>* a seconda del materiale edilizio</i>
Numero massimo di apparecchi DuoFern:	20

Informazioni generali

Tipo di sensore:	PIR (sensore a infrarossi passivo, Passive InfraRed)
Temperatura ambiente consentita:	da 0 °C a + 40 °C
Classe di protezione:	II <i>(solo per locali asciutti)</i>
Dimensioni (L x A x P):	50 x 50 x 20 mm (elemento di comando)
Profondità di montaggio:	32 mm (alloggiamento dell'installazione)
Morsetti:	morsetti a vite per linee con sezione trasversale massima di 1,5 mm ²

Campi di impostazione

<p>Valore limite di luminosità: *</p> <p>impostabile su cinque livelli, v. pagina 46</p>	<p><input checked="" type="radio"/> <input type="radio"/> <input type="radio"/> <input type="radio"/> <input type="radio"/> = 5 lux</p> <p><input checked="" type="radio"/> <input checked="" type="radio"/> <input type="radio"/> <input type="radio"/> <input type="radio"/> = 10 lux</p> <p><input checked="" type="radio"/> <input checked="" type="radio"/> <input checked="" type="radio"/> <input type="radio"/> <input type="radio"/> = 50 lux</p> <p><input checked="" type="radio"/> <input checked="" type="radio"/> <input checked="" type="radio"/> <input checked="" type="radio"/> <input type="radio"/> = 200 lux</p> <p><input checked="" type="radio"/> <input checked="" type="radio"/> <input checked="" type="radio"/> <input checked="" type="radio"/> <input checked="" type="radio"/> = 700 lux**</p>
<p>Tempo di funzionamento supplementare:</p> <p>impostabile su cinque livelli, v. pagina 49</p>	<p><input checked="" type="radio"/> <input type="radio"/> <input type="radio"/> <input type="radio"/> <input type="radio"/> = 20 sec.</p> <p><input checked="" type="radio"/> <input checked="" type="radio"/> <input type="radio"/> <input type="radio"/> <input type="radio"/> = 1 min.**</p> <p><input checked="" type="radio"/> <input checked="" type="radio"/> <input checked="" type="radio"/> <input type="radio"/> <input type="radio"/> = 3 min.</p> <p><input checked="" type="radio"/> <input checked="" type="radio"/> <input checked="" type="radio"/> <input checked="" type="radio"/> <input type="radio"/> = 10 min.</p> <p><input checked="" type="radio"/> <input checked="" type="radio"/> <input checked="" type="radio"/> <input checked="" type="radio"/> <input checked="" type="radio"/> = 30 min.</p>
<p>Sensibilità:</p>	<p>da min. a max.</p> <p>impostabile su cinque livelli, v. pagina 45</p>

* è possibile acquisire la luminosità attuale come valore limite.

** impostazione di fabbrica

Campi di impostazione con la Web server premium

<p>Tempo di funzionamento supplementare: **</p>	<p>impostabile in continuo da 0,1 secondi a 55 minuti</p>
---	---



** sulla Web server premium questa impostazione è disponibile alla voce "Funzione a gradino".

Campi di rilevamento

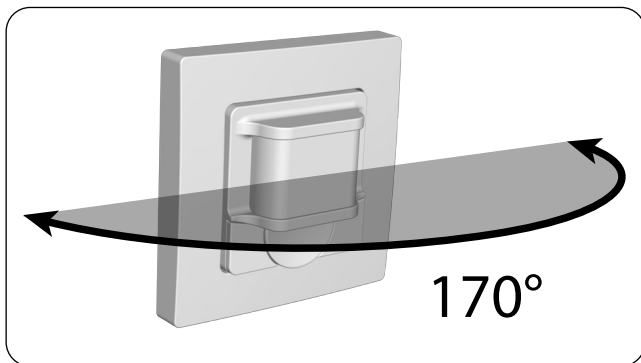
Angolo di rilevamento:	circa 170°
Distanza di rilevamento:	circa 10 m
Livelli di rilevamento:	2 livelli orizzontali (sopra/sotto)
Zone di rilevamento per livello:	livello superiore = 26 zone
	livello inferiore = 32 zone

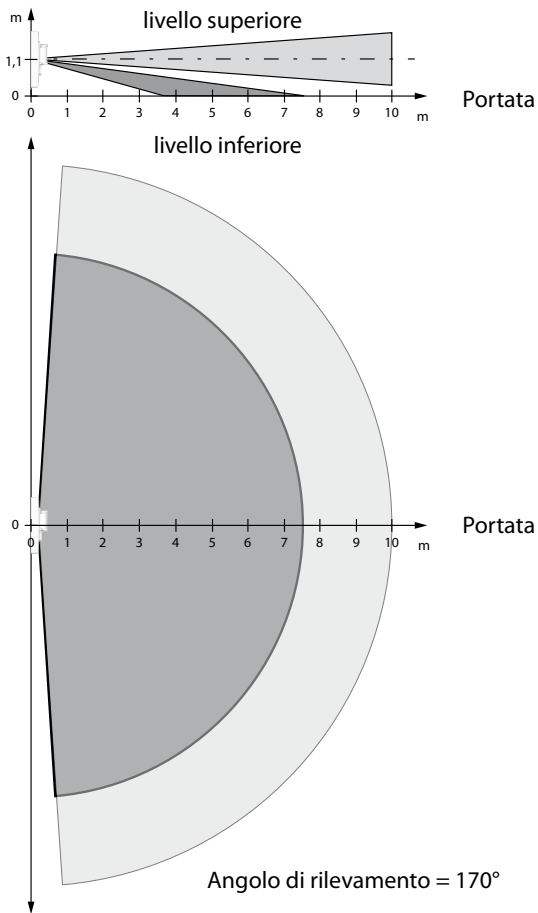
Rappresentazione dell'angolo di rilevamento



Impostazioni di fabbrica	
Modalità automatica:	On
Valore limite di luminosità:	700 lux = 
Tempo di funzionamento supplementare:	1 minuto = 
Sensibilità:	Livello 4 = 
Apparecchi DuoFern registrati:	nessuno

Evitare di montare il prodotto in prossimità di sorgenti di disturbo

Le sorgenti di disturbo che danno origine a forti cambiamenti di temperatura all'interno del campo di rilevamento del rilevatore di movimento possono causare funzionamenti intempestivi.

◆ Non montare il Rilevatore di movimento smart nelle vicinanze delle seguenti sorgenti di disturbo:

- Radiatori, stufe elettriche

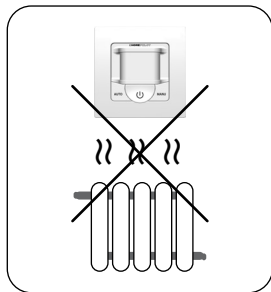

- Finestre soggette a un'elevata irradiazione solare
- Impianti di areazione e climatizzazione

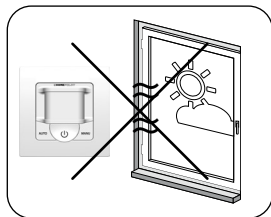

Indicazioni importanti per il montaggio

- ◆ Il Rilevatore di movimento smart è concepito per un montaggio a incasso. Raccomandiamo di montare il prodotto in una presa da muro profonda da 58 mm o in una presa elettronica.
- ◆ Per garantire un funzionamento ottimale, non montare il Rilevatore di movimento smart su una base metallica o vicino a oggetti metallici.
- ◆ Scegliere un luogo di montaggio per quanto possibile privo di vibrazioni.

Altezza di montaggio ottimale (v. figura)

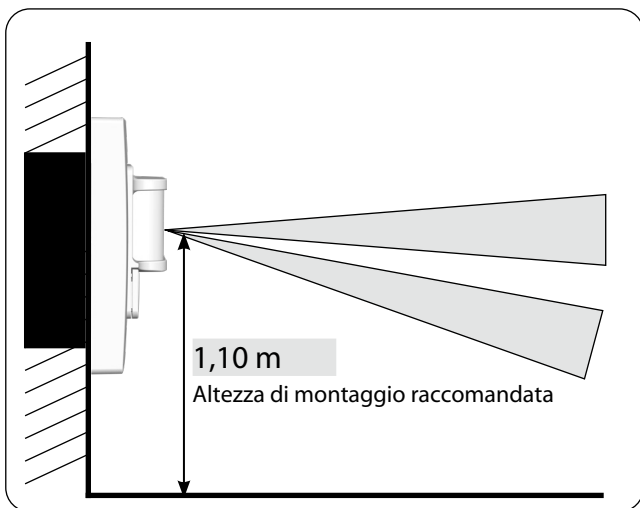

Scegliere il luogo di montaggio adatto per garantire un rilevamento e una portata ottimali

Il Rilevatore di movimento smart garantisce un rilevamento ottimale quando il movimento avviene in direzione trasversale rispetto all'apparecchio. Un movimento in direzione frontale verso il Rilevatore di movimento smart può comportare una riduzione della sensibilità. Tenere presenti queste informazioni durante la scelta del luogo di montaggio.

Luogo di
montaggio con
un rilevamento
ottimale

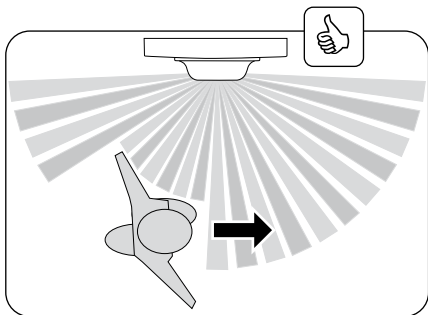

Luogo di
montaggio con
un rilevamento
ridotto

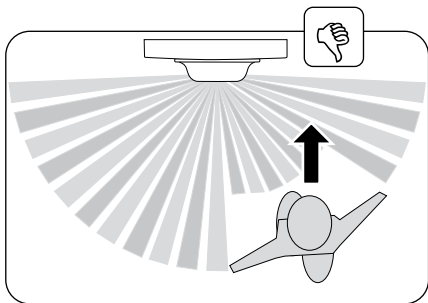

i 9. Collegamento del Rilevatore di movimento smart **IT**

Prima di procedere con il collegamento elettrico, confrontare le indicazioni relative a tensione/frequenza riportate sulla targhetta con i dati della rete elettrica locale.



Leggere i dati relativi al collegamento elettrico riportati nelle istruzioni per l'uso dell'utenza elettrica utilizzata.

i 9.1 Indicazioni di sicurezza per il collegamento elettrico



PERICOLO!

Pericolo di morte per folgorazione in caso di contatto con componenti elettrici.

- ◆ Tutti gli interventi di collegamento e montaggio devono essere eseguiti esclusivamente con la corrente disinserita.
- ◆ Scollegare la linea di alimentazione dalla rete elettrica su tutti i poli e impedirne il reinserimento.
- ◆ Verificare l'assenza di tensione nell'impianto.



AVVERTENZA!

Il sovraccarico del Rilevatore di movimento smart comporta il pericolo di morte per cortocircuito.

- ◆ Il potere di apertura massimo non deve essere superato. Attenersi alle informazioni riportate nei dati tecnici, v. pagina 26.

AVVERTENZA!

L'utilizzo di un alloggiamento dell'installazione non conforme può comportare rischi per persone e cose (folgorazione/cortocircuito).

- ◆ Utilizzare esclusivamente l'alloggiamento dell'installazione fornito in dotazione per collegare e montare il Rilevatore di movimento smart.
- ◆ Gli alloggiamenti degli altri prodotti HOMEPILOT non sono compatibili.

9.2 Indicazioni di sicurezza per il collegamento elettrico

Indicazioni di collegamento per l'uso di un interruttore/pulsante esterno

- ◆ Qualora venga impiegato l'input di controllo [**Ext.**], è necessario collegare gli interruttori/pulsanti esterni e il Rilevatore di movimento smart alla stessa fase [**L**].
- ◆ La lunghezza massima della linea di collegamento dell'interruttore/pulsante esterno non deve superare i 10 m.

Lunghezza di spellatura:



È necessario che tutti i fili siano spellati per 6 mm.

1. Disinserire la corrente e verificare che tutte le linee di alimentazione siano prive di corrente.
2. Posare tutte le linee di allacciamento fino alla presa da muro in modo sicuro.
3. Spellare tutti i fili per 6 mm e collegarli secondo lo schema riportato alla pagina successiva.
4. Una volta concluso il collegamento elettrico, sarà necessario montare il Rilevatore di movimento smart nella presa da muro, v. pagina 41.

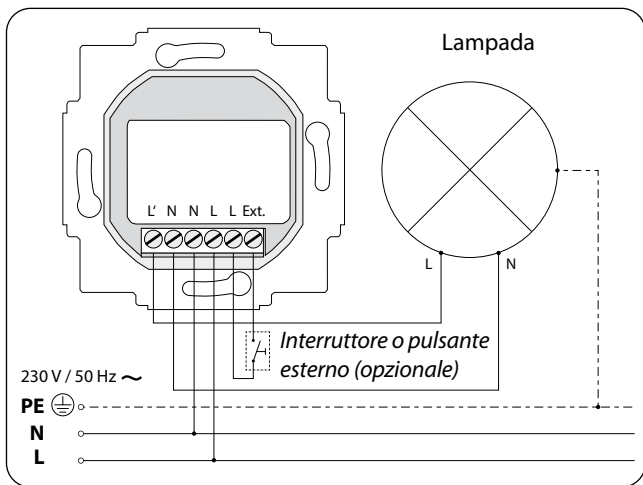

I morsetti supplementari [N] e [L] sono adibiti esclusivamente al cablaggio dell'utenza elettrica collegata e di un interruttore/pulsante esterno.

- ◆ Non impiegare i morsetti [N] e [L] per altre installazioni interne.

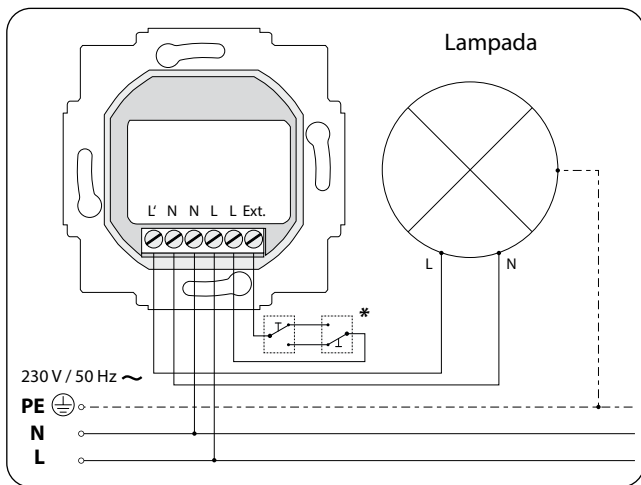

* deviatore (è possibile eseguire anche un collegamento incrociato)



I morsetti supplementari [N] e [L] sono adibiti esclusivamente al cablaggio dell'utenza elettrica collegata e di un interruttore/pulsante esterno.

- ◆ Non impiegare i morsetti [N] e [L] per altre installazioni interne.

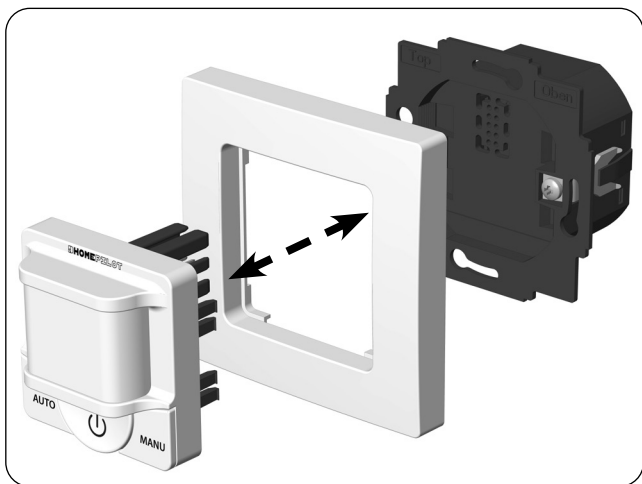

1. Inserire l'alloggiamento dell'installazione nella presa da muro e fissarlo con le viti delle graffe di fissaggio.
2. Posizionare il telaio di copertura sull'alloggiamento dell'installazione.
3. Inserire quindi con cautela l'elemento di comando nell'alloggiamento dell'installazione.
4. Inserire nuovamente la tensione di rete.
5. Il Rilevatore di movimento smart avvierà la fase di apprendimento, vedere pagina successiva.

Una volta inserita la tensione di rete, la fase di apprendimento del Rilevatore di movimento smart verrà avviata. Questa fase dura circa 45 secondi, nel corso dei quali le spie di controllo si illuminano a scorrimento.

Luci a scorrimento durante la fase di apprendimento di 45 secondi

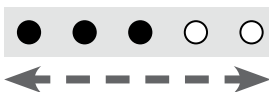



Una volta conclusa la fase di apprendimento l'utenza elettrica si attiverà/disattiverà brevemente, dopodiché il rilevatore di movimento sarà pronto per il funzionamento.

Il Rilevatore di movimento smart dispone di due modi operativi: "modalità automatica" e "funzionamento manuale". È possibile attivare il modo operativo desiderato in qualsiasi momento a seconda delle proprie esigenze.

Verificare il modo operativo attivo:

1.  1 x Il modo operativo attivo verrà segnalato a ogni accensione/spengimento manuale dell'utenza collegata, v. pagina 44.

Osservare le spie di controllo:

-  = se i LED 1 e 3 si illuminano di rosso, la modalità automatica è attiva.
-  = se i LED 3 e 5 si illuminano di rosso, il funzionamento manuale è attivo.

Attivare la modalità automatica

1.  1 x Un breve tocco del tasto AUTO consente di attivare la modalità automatica.

Attivare il funzionamento manuale

1.  1 x Un breve tocco del tasto MANU consente di attivare il funzionamento manuale.





13. Comando manuale

IT

È possibile ricorrere al comando manuale del Rilevatore di movimento smart mediante il tasto On/Off o il pulsante o interruttore collegato all'input di controllo [Ext.].

Attivare/disattivare l'utenza

-  o  1 x

Toccando brevemente il tasto On/Off o premendo il pulsante o interruttore esterno è possibile attivare o disattivare l'utenza collegata.
- Durante questa operazione, le spie di controllo segnaleranno il modo operativo attivato, v. pagina 43.
- In caso di modalità automatica ● ○ ● ○ ○, l'utenza si disattiva in automatico al termine del tempo di funzionamento supplementare, v. pagina 50.



L'utenza è disattivabile anche manualmente. In questo caso, il tempo di funzionamento supplementare viene interrotto in anticipo.

- ◆ Successivamente, il Rilevatore di movimento smart rimane bloccato per circa cinque secondi per prevenirne la riattivazione accidentale.

oppure

- Durante il funzionamento manuale ○ ○ ● ○ ●, il tempo di funzionamento supplementare non è attivo. Pertanto, l'utenza dovrà essere disattivata manualmente.



La sensibilità del Rilevatore di movimento smart è impostabile su cinque livelli.

Osservare le spie di controllo durante l'impostazione:





 = sensibilità minima

 = sensibilità massima

Verifica della sensibilità impostata







-  4 sec. Premere il tasto e mantenerlo premuto per circa 4 secondi.
-  Dopo circa 4 secondi verrà segnalata la sensibilità impostata (esempio, impostazione di fabbrica).

Incrementare/ridurre la sensibilità

-  Premere il tasto AUTO e mantenerlo premuto.
- Toccare  +  Dopo circa 4 secondi sarà possibile incrementare la sensibilità toccando il tasto MANU.
- Toccare  +  Dopo circa 4 secondi sarà possibile ridurre la sensibilità toccando il tasto On/Off.



Il valore limite di luminosità permette di definire il livello di luminosità al raggiungimento del quale il rilevatore di movimento deve attivarsi. Sono disponibili cinque livelli.

Osservare le spie di controllo durante l'impostazione:





	= 5 lux (luminosità ridotta)
	= 10 lux
	= 50 lux
	= 200 lux
	= 700 lux (luminosità elevata)*
	= sensore di luminosità disattivato

* impostazione di fabbrica

Verificare il valore limite di luminosità impostato

-  4 sec. Premere il tasto e mantenerlo premuto per circa 4 secondi.
-  Dopo circa 4 secondi verrà segnalato il valore limite di luminosità impostato (esempio).

Incrementare/ridurre il valore limite di luminosità



1.  4 sec. Premere il tasto e mantenerlo premuto.
2. Toccare  +  Dopo circa 4 secondi sarà possibile incrementare il valore limite toccando il tasto MANU.
3. Toccare  +  Dopo circa 4 secondi sarà possibile ridurre il valore limite toccando il tasto AUTO.



Acquisire la luminosità attuale come valore limite

In alternativa all'impostazione, è possibile acquisire la luminosità attuale come valore limite.



Durante la misurazione, accertarsi che l'area del sensore non sia coperta.

1.  8 sec. Premere il tasto e mantenerlo premuto per 8 secondi.
2.  Dopo circa 4 secondi verrà segnalato il valore limite impostato (esempio).

3.  Dopo circa 8 secondi le spie di controllo si spegneranno e la misurazione della luminosità verrà avviata.
-
4.  La misurazione si conclude quando la spia di controllo centrale lampeggia di verde.
-
5.  Dopodiché, la luminosità misurata verrà segnalata come nuovo valore limite.

Il tempo di funzionamento supplementare permette di definire per quanto tempo l'utenza collegata (ad es. l'illuminazione) dovrà rimanere attiva in seguito al rilevamento di un movimento. Sono disponibili cinque livelli.





Con la Web server premium, il tempo di funzionamento supplementare è impostabile in continuo da 0,1 secondi (funzionamento a impulsi) fino a circa 55 minuti.

Osservare le spie di controllo durante l'impostazione:





	= 20 secondi
	= 1 minuto (impostazione di fabbrica)
	= 3 minuti
	= 10 minuti
	= 30 minuti

* *in seguito all'impostazione in continuo sulla Web server premium, le spie di controllo segnaleranno il tempo approssimativo impostato per ogni livello.*

Verificare il tempo di funzionamento supplementare impostato

1.  4 sec. Premere il tasto e mantenerlo premuto per circa 4 secondi.
2.  Dopo circa 4 secondi verrà segnalato il tempo di funzionamento supplementare impostato (esempio).

Incrementare/ridurre il tempo di funzionamento supplementare

1.  4 sec. Premere il tasto e mantenerlo premuto.
2. Toccare  +  Dopo circa 4 secondi sarà possibile incrementare il tempo di funzionamento supplementare toccando il tasto On/Off.
3. Toccare  +  Dopo circa 4 secondi sarà possibile ridurre il tempo di funzionamento supplementare toccando il tasto AUTO.

Per utilizzare il Rilevatore di movimento smart con altri apparecchi DuoFern, è necessario registrare ogni apparecchio DuoFern (ad es. Attuatore luci smart oppure la Web server premium) di cui si desidera usufruire sul rilevatore.





Leggere a tal riguardo anche le istruzioni per l'uso dell'apparecchio DuoFern rilevante.

Numero massimo di registrazioni

È possibile registrare un massimo di 20 apparecchi DuoFern sul Rilevatore di movimento smart.

1. Impostare la modalità di registrazione sull'apparecchio DuoFern desiderato (v. relative istruzioni per l'uso).

2.  +  1 sec. Attivare la modalità di registrazione del Rilevatore di movimento smart.
Premere contemporaneamente i tasti per un secondo.

 120 sec. La modalità di registrazione rimane attiva per circa 120 secondi.

3.  Durante il processo di registrazione, la spia di controllo intermedia lampeggia di verde.

4.  In caso di esito positivo della registrazione, la spia di controllo intermedia si illumina di verde per 4 secondi e l'utenza collegata si attiva o disattiva brevemente.

5. Registrare l'apparecchio DuoFern successivo.
A tale scopo, ripetere i punti 1 e 2. Altrimenti, concludere la registrazione.



Osservare la spia di controllo intermedia





La spia di controllo intermedia si illumina di rosso in caso di fallimento della registrazione, ad esempio:

- ◆ se sono già registrati 20 trasmettitori DuoFern
- ◆ se si è cercato di registrare un apparecchio non idoneo

1. Impostare la modalità di cancellazione sull'apparecchio DuoFern desiderato (v. relative istruzioni per l'uso).

2.  +  1 sec. Attivare la modalità di cancellazione del Rilevatore di movimento smart.
Premere contemporaneamente i tasti per un secondo.

 120 sec. La modalità di cancellazione rimane attiva per circa 120 secondi.

3.  Durante il processo di cancellazione, la spia di controllo intermedia lampeggia di rosso.

4.  In caso di esito positivo della cancellazione, la spia di controllo intermedia si illumina di verde per 4 secondi e l'utenza collegata si attiva o disattiva brevemente.

5. Cancellare l'apparecchio DuoFern successivo.
A tale scopo, ripetere i punti 1 e 2. Altrimenti, concludere la cancellazione.

Osservare la spia di controllo intermedia



La spia di controllo intermedia si illumina di rosso in caso di fallimento della cancellazione. Questo può accadere ad esempio:



- ◆ se si cerca di cancellare un apparecchio DuoFern non registrato.

Questa funzione consente di cancellare dal Rilevatore di movimento smart tutti gli apparecchi DuoFern non più raggiungibili via radio.

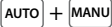

Tutti i trasmettitori a batteria DuoFern non sono cancellabili con questa funzione.

Per cancellare o eliminare tutti i trasmettitori DuoFern è necessario eseguire un reset del software, v. pagina 56.

-  1. **AUTO** + **MANU** 1 sec. Attivare il processo di riorganizzazione della rete.
Premere contemporaneamente i tasti per un secondo.
-  2. Durante il processo di cancellazione, la spia di controllo intermedia lampeggia di rosso.
-  3. Una volta completato il processo di riorganizzazione, la spia di controllo intermedia si illuminerà di verde per 5 secondi.

Annullare il processo di riorganizzazione della rete

È possibile annullare il processo di riorganizzazione della rete in qualsiasi momento con un breve tocco di un tasto qualsiasi.











In caso di guasto dell'apparecchio, raccomandiamo di eseguire un reset dell'hardware.



In caso di reset dell'hardware, tutte le impostazioni vengono mantenute.

1. Rimuovere con cautela l'elemento di comando dall'alloggiamento dell'installazione.
2. Attendere circa 5 secondi e reinserire con attenzione l'elemento di comando nell'alloggiamento dell'installazione.
3. Dopodiché, verificare che il Rilevatore di movimento smart funzioni correttamente.
4. Qualora il Rilevatore di movimento smart ancora non risponda, eseguire un reset del software (v. pagina 56) e controllare il funzionamento del rilevatore con le impostazioni di fabbrica.

Per ripristinare lo stato di fornitura del Rilevatore di movimento smart è possibile eseguire un reset del software.

-  1.  +  +  Premere tutti e tre i tasti contemporaneamente per 4 secondi.
-  2.      Rilasciare i tasti non appena le tre spie di controllo non si illuminano permanentemente di rosso.
3. Tutte le impostazioni vengono quindi annullate e vengono ripristinate le impostazioni di fabbrica. Tutti gli apparecchi DuoFern registrati vengono cancellati automaticamente.

**PERICOLO!****Pericolo di morte per folgorazione in caso di contatto con componenti elettrici.**

- ◆ Scollegare la linea di alimentazione dalla rete elettrica su tutti i poli e impedirne il reinserimento. Verificare l'assenza di tensione nell'impianto.

1. Cancellare il dispositivo di controllo DuoFern dalla rete DuoFern.
2. Disinserire la corrente, impedirne il reinserimento e verificare l'assenza di tensione nell'impianto.
3. Rimuovere con cautela l'elemento di comando dall'alloggiamento dell'installazione.
4. Rimuovere il telaio di copertura.
5. Allentare le graffe di fissaggio dell'alloggiamento dell'installazione ed estrarlo dalla presa da muro.
6. Scollegare il cavo di allacciamento dall'alloggiamento dell'installazione.
7. Assicurare il punto di collegamento contro il reinserimento e impedire il contatto accidentale con il cavo di allacciamento.



Con la presente, l'azienda DELTA DORE RADEMACHER GmbH dichiara che il Rilevatore di movimento smart è conforme alla direttiva **2014/53/UE (Direttiva sulle apparecchiature radio)**.

Il testo completo della dichiarazione di conformità UE è consultabile al seguente indirizzo Internet:

www.homepilot-smarthome.com

Condizioni di garanzia

Le informazioni sulle condizioni di garanzia sono allegate al prodotto.

DELTA DORE
RADEMACHER GmbH
Buschkamp 7
46414 Rhede (Germania)

Salvo modifiche tecniche, errori di stampa ed errori.
Illustrazioni non vincolanti.