



Termostat smart premium

Instrukcja podłączenia elektrycznego i uruchomienia

Nr artykułu 13501001



1.	Niniejsza instrukcja.....	5
1.1	Używanie niniejszej instrukcji.....	5
2.	Symbole ostrzegawcze.....	6
2.1	Stopnie zagrożenia i hasła ostrzegawcze	6
2.2	Stosowane formy prezentacji i symbole	7
3.	Wskazówki dotyczące bezpieczeństwa	8
3.1	Zastosowanie zgodne z przeznaczeniem.....	9
3.2	Zastosowanie niezgodne z przeznaczeniem	10
3.3	Wymagana wiedza specjalistyczna instalatora	10
3.4	Glosariusz – objaśnienie terminów.....	11
4.	Zakres dostawy.....	13
5.	Widok ogólny panelu sterowania	14
5.1	Widok ogólny obudowy instalacyjnej	16
5.2	Przyłącza elektryczne.....	17
5.3	Wyświetlacz i jego symbole.....	18
5.4	Widoki na ekranie domyślnym.....	20
6.	Opis produktu.....	22
6.1	Przegląd funkcji.....	25
6.2	Funkcje i przykłady zastosowań.....	26
7.	Dane techniczne	34
7.1	Ustawienia fabryczne.....	37
7.2	Zachowanie w razie awarii zasilania.....	38
8.	Wskazówki bezpieczeństwa dotyczące podłączania do instalacji elektrycznej.....	39
8.1	Ważne wskazówki przed podłączeniem do instalacji elektrycznej i montażem	41
8.2	Podłączanie do instalacji elektrycznej.....	43
8.3	Plan połączeń z zaworem regulacyjnym 230 V.....	44
8.4	Plan połączeń z zaworem regulacyjnym 24 V	45

9.	Montaż po podłączeniu do instalacji elektrycznej ...	46
10.	Wprowadzenie do otwierania menu i ustawiania funkcji.....	47
11.	Pierwsze uruchomienie z asystentem instalacji.....	49
12.	Ręczna zmiana temperatury zadanej.....	53
13.	Włączanie/wyłączanie trybu automatycznego bezpośrednio na ekranie domyślnym.....	54
14.	Wywołanie i wyświetlanie informacji o pogodzie	55
15.	Przegląd menu.....	57
15.1	Menu 1 – Włączanie/wyłączanie pracy w trybie automatycznym.....	59
15.2	Menu 2 – Ustawianie automatycznych faz grzania.....	60
15.3	Menu 3 – centralne ustawienie temperatur zadanych.....	75
16.	Menu 9 – Ustawienia systemowe	77
16.1	Menu 9.1 – Ustawianie godziny i daty.....	78
16.2	Menu 9.5 – Ustawianie programu tygodniowego	79
16.3	Menu 9.7 – Ustawienia instalacyjne	81
16.4	Menu 9.7.1 – Ustawianie rodzaju grzania.....	82
16.5	Menu 9.7.2 – Ustawianie przesunięcia na czujniku.....	86
16.6	Menu 9.7.3 – Ustawianie histerezy / minimalnego czasu włączenia	87
16.7	Menu 9.7.4 – Ustawianie ochrony zaworu	88
16.8	Menu 9.7.5 – Ustawianie ochrony przed mrozem	89
16.9	Menu 9.7.6 – Ustawianie trybu zaworu	90
16.10	Menu 9.7.7 – Przeprowadzenie testu czujnika.....	92

17. Menu 9.8 – Ustawienia urządzenia	93
17.1 Menu 9.8.1 – Włączanie i wyłączanie automatycznej zmiany czasu letniego na zimowy i odwrotnie	94
17.2 Menu 9.8.3 – Ustawianie podświetlenia wyświetlacza.....	95
17.3 Menu 9.8.5 – Włączanie/wyłączanie blokady przycisków ..	96
17.4 Menu 9.8.6 – Ustawianie trybu urlopowego wraz z temperaturą obniżoną	98
17.5 Menu 9.8.7 – Ustawianie trybu imprezowego wraz z temperaturą komfortową.....	100
17.6 Menu 9.8.0 – Wyświetlanie wersji oprogramowania	102
18. Menu 9.9 – Ustawienia DuoFern	103
18.1 Menu 9.9.1 – Rejestrowanie/wyrejestrowanie urządzeń DuoFern.....	104
18.2 Menu 9.9.2 – Ustawianie trybu DuoFern	108
18.3 Menu 9.9.3 – Ustawianie kanału nadawania	110
18.4 Menu 9.9.4 – Włączanie i wyłączanie informacji o pogodzie	111
18.5 Menu 9.9.5 – Wyświetlanie adresu (kodu radiowego) DuoFern	113
19. Usuwanie wszystkich ustawień, reset oprogramowania.....	115
20. Przeprowadzenie resetu sprzętowego.....	116
21. Komunikaty o błędach	117
22. Demontaż	120
23. Uproszczona deklaracja zgodności UE	121
24. Wyposażenie dodatkowe	121

...jest opisem montażu, podłączenia do układu elektrycznego oraz obsługi Termostatu smart premium.

1.1 Używanie niniejszej instrukcji

- ◆ Przed rozpoczęciem prac należy dokładnie przeczytać niniejszą instrukcję oraz zastosować się do wszystkich wskazań dotyczących bezpieczeństwa.
- ◆ Należy przeczytać również instrukcje obsługi ewentualnych elementów wyposażenia dodatkowego oraz instrukcje podłączonego odbiornika prądu.
- ◆ Niniejsza instrukcja jest integralną częścią produktu. Należy ją przechowywać w łatwo dostępnym miejscu.
- ◆ Przekazując kolejnemu właścicielowi Termostat smart premium, należy dołączyć także tę instrukcję.
- ◆ Gwarancja traci ważność w przypadku uszkodzeń spowodowanych nieprzestrzeganiem niniejszej instrukcji lub wskazań dotyczących bezpieczeństwa. Nie ponosimy odpowiedzialności za szkody będące następstwem tego typu działań.

W niniejszej instrukcji używamy następujących symboli ostrzegawczych:



Ostrzeżenie przed porażeniem prądem elektrycznym



Niebezpieczne miejsce / niebezpieczna sytuacja

2.1 Stopnie zagrożenia i hasła ostrzegawcze



NIEBEZPIECZEŃSTWO!

Niebezpieczeństwo, które, jeżeli nie będzie się go unikać, grozi ciężkimi urazami lub nawet śmiercią.



OSTRZEŻENIE!

Niebezpieczeństwo, które, jeżeli nie będzie się go unikać, może grozić ciężkimi urazami lub nawet śmiercią.







OSTROŻNIE!

Niebezpieczeństwo, które, jeżeli nie będzie się go unikać, może spowodować urazy lekkiego lub średniego stopnia.

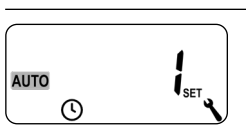

UWAGA!

Niebezpieczeństwo, które może spowodować szkody materialne.

Forma prezentacji	Opis
1.	Sekwencje wykonywanych czynności
2.	
◆	Wyliczenia
1) lub a)	listy
	Inne przydatne informacje
	Prosimy o zapoznanie się z dołączoną instrukcją.
	Migające symbole menu i parametry ustawień mają szare tło.
	Informacje o otwieraniu menu i ustawieniach zamieszczono na stronie 47.

**Stosowanie niesprawnego sprzętu może stwarzać zagrożenie dla ludzi i mienia (porażenie prądem / zwarcie).**

- ◆ Nigdy nie stosować niesprawnego lub uszkodzonego sprzętu.
- ◆ Sprawdzić, czy Termostat smart premium nie jest uszkodzony.
- ◆ W przypadku stwierdzenia uszkodzeń należy skontaktować się z naszym Działem Obsługi Klienta.

**Istnieje zwiększone ryzyko odniesienia obrażeń wskutek niewłaściwego użytkowania.**

- ◆ Wszystkie osoby korzystające ze sprzętu należy poinstruować w zakresie bezpiecznego użytkowania Termostatu smart premium.
- ◆ Dzieci nie mogą bawić się urządzeniem.
- ◆ Podczas pracy nigdy nie wyjmować panelu sterowania z obudowy instalacyjnej.

**Ryzyko uszkodzenia w wyniku przegrzania lub wychłodzenia pomieszczenia lub podłogi.**

Jeżeli panel sterowania zostanie podczas pracy wyjęty z obudowy instalacyjnej, wyjście przekaźnika pozostaje bez zmian. Nie dokonuje się już wtedy żadnych ustawień ani ograniczeń.

- ◆ Przed wyjęciem panelu sterowania należy upewnić się, czy przekaźnik jest ustawiony tak, aby nie stwarzać zagrożenia.
- ◆ W razie potrzeby wyłączyć wcześniej centralne ogrzewanie lub klimatyzację.

Termostat smart premium może być stosowany wyłącznie do sterowania grzejnikami / ogrzewaniem podłogowym w zakresie dopuszczalnych limitów obciążenia, patrz strona 34, Dane techniczne.

Termostat smart premium jest przeznaczony do przełączania napięcia sieciowego oraz bardzo niskiego napięcia (ELV).

Stosować tylko oryginalne części zamienne i akcesoria HOMEPILOT.

- ◆ Pozwoli to uniknąć nieprawidłowego działania lub uszkodzenia Termostatu smart premium.
- ◆ Jako producent nie udzielamy gwarancji w przypadku zastosowania elementów konstrukcyjnych nie pochodzących od producenta oraz w razie szkód będących następstwem ich zastosowania.

Warunki stosowania

- ◆ Termostat smart premium można eksploatować tylko w suchych pomieszczeniach.
- ◆ Do podłączenia do instalacji elektrycznej w miejscu montażu potrzebne jest stałe przyłącze sieciowe 230 V / 50 Hz z urządzeniem rozłączającym (zabezpieczenie).
- ◆ Instalacja i eksploatacja systemów radiowych jest dopuszczalna tylko dla takich instalacji i urządzeń, w przypadku których nieprawidłowe działanie nadajnika lub odbiornika nie stwarza zagrożenia dla ludzi i mienia lub w przypadku których takie ryzyko jest minimalizowane za pomocą innych urządzeń zabezpieczających.



Urządzenia radiowe nadające na tej samej częstotliwości mogą prowadzić do zakłóceń w odbiorze.

Niedopuszczalne jest zastosowanie Termostatu smart premium w innym celu niż podane powyżej.



Nieprawidłowe zastosowanie może być przyczyną szkód materialnych i obrażeń ciała.

- ◆ Nie stosować Termostatu smart premium do odłączania podłączonych odbiorników.
- ◆ Nigdy nie używać istniejącego systemu radiowego i jego elementów w celu zdalnego sterowania urządzeniami i sprzętami o wyższych wymaganiach dotyczących bezpieczeństwa lub ze zwiększonym ryzykiem wystąpienia wypadków. Wymaga to dodatkowych urządzeń zabezpieczających. Przestrzegać odpowiednich przepisów prawnych dotyczących budowy takich urządzeń.



Istnieje niebezpieczeństwo zwarcia i śmiertelnego porażenia prądem przy stosowaniu Termostatu smart premium na zewnątrz lub w wilgotnych pomieszczeniach.

- ◆ Nigdy nie montować ani nie używać Termostatu smart premium na zewnątrz lub w wilgotnych pomieszczeniach.

3.3 Wymagana wiedza specjalistyczna instalatora

Podłączenie do instalacji elektrycznej, montaż i uruchomienie Termostatu smart premium muszą być wykonane przez wykwalifikowanego elektryka posiadającego podstawową wiedzę w zakresie regulacji ogrzewania zgodnie ze wskazówkami zawartymi w niniejszej instrukcji.

UW

- ◆ UW = ultrabiałe (kolor urządzeń)

DIN 49075

- ◆ Norma niemiecka „Płyty osłonowe do urządzeń instalacyjnych do montażu w puszkach...”

2014/53/UE

- ◆ Europejska dyrektywa w sprawie urządzeń radiowych

ELV

- ◆ Extra Low Voltage = bezpieczne niskie napięcie

Elektrotermiczne zawory regulacyjne

Do regulacji ogrzewania często stosuje się elektrotermiczne zawory regulacyjne **normalnie zamknięte (NC) lub normalnie otwarte (NO)**.

W celu dopasowania do zastosowanego zaworu regulacyjnego można w Termostacie smart premium ustawić odpowiedni tryb zaworu.

Tryb zaworu NC (normally closed) [normalnie zamknięty]

- ◆ W stanie bez napięcia zawór regulacyjny pozostaje zamknięty.

Tryb zaworu NO (normally open) [normalnie otwarty]

- ◆ W stanie bez napięcia zawór regulacyjny pozostaje otwarty.

Histeresa / minimalny czas włączenia

- ◆ Za pomocą tej funkcji, dzięki ustawieniu minimalnego czasu włączenia, można uniknąć zbyt wielu niepotrzebnych przełączeń.
- ◆ W ten sposób zapobiega się wykonywaniu zbyt wielu przełączeń przez Termostat smart premium przy wahaniami temperatury pomieszczenia.

Przesunięcie (przesunięcie na czujniku)

- ◆ Jeżeli Termostat smart premium został zainstalowany w nieodpowiednim miejscu (np. za zasłoną lub na chłodnej ścianie zewnętrznej), rejestrowana temperatura może się nieco różnić od temperatury w pomieszczeniu.
- ◆ Za pomocą przesunięcia czujnika można dokonać dopasowania pomiaru w zakresie od $-5,0^{\circ}\text{C}$ do $5,0^{\circ}\text{C}$.

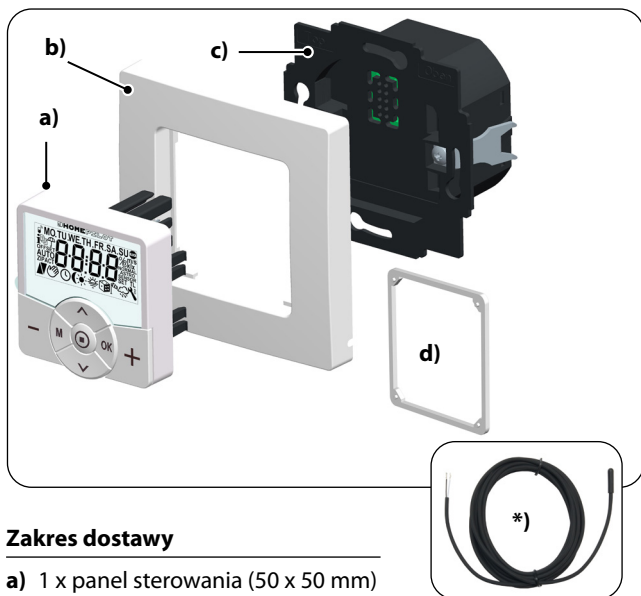

Zakres dostawy

- a) 1 x panel sterowania (50 x 50 mm)
- b) 1 x ramka osłonowa
- c) 1 x obudowa instalacyjna
- d) 1 x przekładka, patrz strona 46
- e) 1 x instrukcja użytkownika (bez ilustracji)

Po rozpakowaniu prosimy porównać...

...zawartość opakowania z tymi informacjami.

***) Wyposażenie dodatkowe, dostępne w ramach opcji, patrz strona 121**

Czujnik temperatury

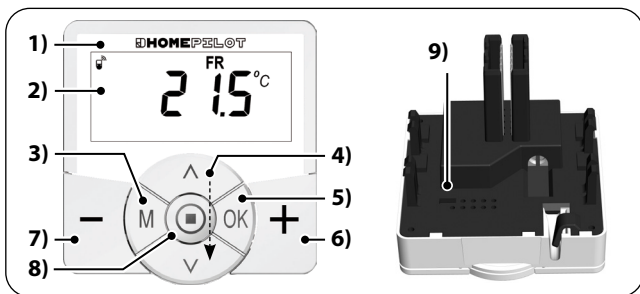



Poz.	Symbol	Opis
------	--------	------

1)		Panel sterowania
----	--	------------------

2)		Wyświetlacz
----	--	-------------

3)		Przycisk MENU <ul style="list-style-type: none"> ◆ Otwieranie menu głównego ◆ Powrót do ostatniego menu lub do ekranu domyślnego
----	---	---

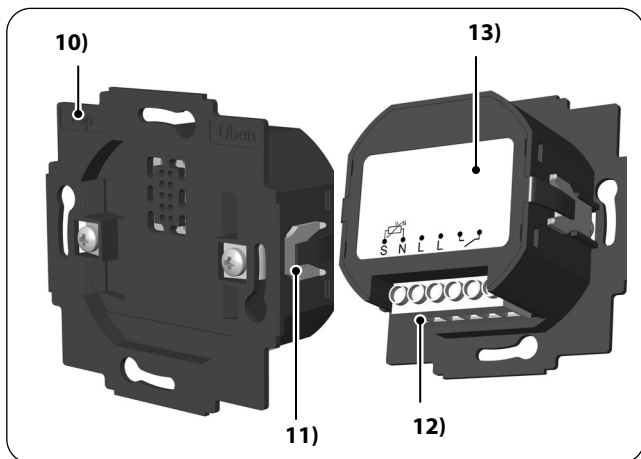

4)	 	Przyciski regulacyjne <ul style="list-style-type: none"> ◆ Wybór menu w menu głównym ◆ Ustawianie parametrów (więcej/mniej) <ul style="list-style-type: none"> ● krótkie lub długie naciśnięcie = ustawianie krok po kroku lub ustawianie szybkie ◆ Włączanie/wyłączanie funkcji (ON/OFF) ◆ Wybór wyświetlenia (temperatura zadana / temperatura rzeczywista / godzina)
----	---	--

Poz.	Symbol	Opis
5)		Przycisk OK <ul style="list-style-type: none">◆ <i>Otwieranie wybranego menu</i>◆ <i>Potwierdzenie i zapisywanie wprowadzonych danych</i>◆ <i>Przejdźcie do następnego ustawienia</i>
6)		Przycisk PLUS – CIEPLEJ <ul style="list-style-type: none">◆ <i>Zwiększanie zadanej temperatury krok po kroku o 0,5°C</i>
7)		Przycisk MINUS – CHŁODNIEJ <ul style="list-style-type: none">◆ <i>Zmniejszanie zadanej temperatury krok po kroku o 0,5°C</i>
8)		Przycisk SET <ul style="list-style-type: none">◆ <i>Włączenie / wyłączenie blokady przycisków (tylko przy aktywowanej funkcji blokady przycisków)</i>◆ <i>Wyświetlenie informacji o pogodzie</i>
9)		Styk do zwarcia, do wykonania resetu sprzętowego <ul style="list-style-type: none">◆ <i>patrz strona 116</i>



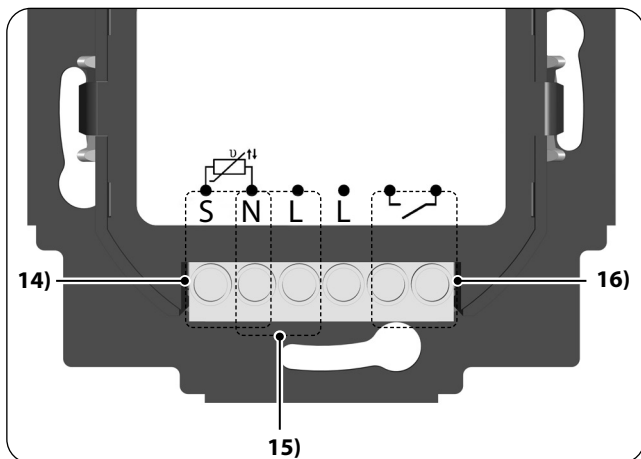

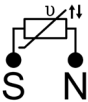

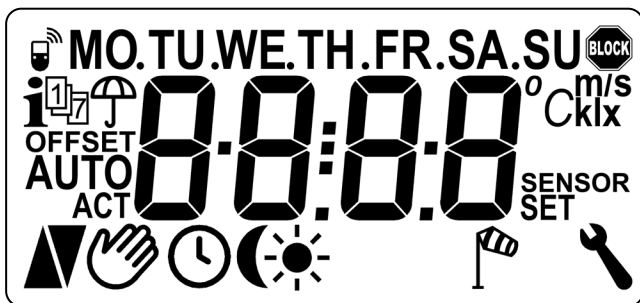

Poz.	Symbol	Opis
10)		Obudowa instalacyjna
11)		Klamry i śruby mocujące
12)		Zaciski przyłączeniowe
13)		Tabliczka znamionowa



Poz.	Symbol	Opis
14)		Czujnik temperatury [S / N] – opcjonalnie <i>Podłączenie zewnętrznego czujnika temperatury do pomiaru temperatury pomieszczenia.</i>
15)		Zasilanie [N / L] – 230 V / 50 Hz ~ <i>Podłączenie napięcia zasilającego.</i>
16)		Wejście przekaźnika – bezpotencjałowe <i>Podłączenie elektrotermicznego zaworu regulacyjnego (również z niskim napięciem) / ogrzewania elektrycznego lub klimatyzacji.</i>



Poz.	Symbol	Opis
17)	MO ... SU	Dni tygodnia (poniedziałek – niedziela)
18)	00:00	Godzina / parametry nastawcze
19)		Status DuoFern
20)		Informacja o pogodzie
21)		Program tygodniowy
22)		Wskaźnik deszczu
23)	OFFSET	Przesunięcie na czujniku
24)	AUTO	Praca w trybie automatycznym
25)		Tryb automatyczny lub ręcznie zmieniona temperatura zadana
26)		Grzanie

Poz.	Symbol	Opis
27)		Chłodzenie
28)		Czasy przełączenia faz grzania
29)		Wskaźnik natężenia światła
30)		Wskaźnik zaciemnienia
31)		Wskaźnik wiatru
32)		Ustawienia systemowe
33)	SET	Temperatura zadana
34)	SENSOR (CZUJNIK)	Test czujnika
35)	klx / lx	Intensywność światła (klx = kiloluks / lx = luks)
36)	°C	Jednostka temperatury – stopień Celsjusza
37)	m/s	prędkość wiatru
38)		Automatyczna blokada przycisków



Termostat smart premium ma regulowane podświetlenie, patrz strona 95, menu 9.8.3.



Za pomocą przycisków regulacyjnych można wybrać żądany widok ekranu domyślnego.

Temperatura zadana

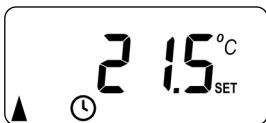

Symbole

Opis

21,5°C SET

Ustawiona temperatura zadana

Temperatura rzeczywista

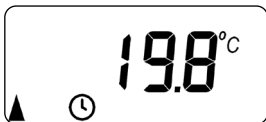

Symbole

Opis

19,8°C

Aktualna temperatura pomieszczenia

Godzina



Symbole

Opis

FR

Aktualny dzień tygodnia







16:30

Aktualna godzina



W zależności od ustawienia Termostatu smart premium można wyświetlić kolejne symbole.

Przykłady:

Symbole	Opis
	Tryb automatyczny jest aktywny. W nastawionym czasie przełączenia grzanie lub chłodzenie trwa do osiągnięcia zadanej temperatury pomieszczenia.
	Temperaturę zadaną zmieniono ręcznie.
	Pomieszczenie jest ogrzewane, ponieważ aktualna temperatura pomieszczenia jest niższa niż temperatura zadana.
	Aktualna temperatura pomieszczenia jest wyższa niż temperatura zadana, pomieszczenie jest chłodzone.
	Dostępne są aktualne informacje o pogodzie z Czujnika pogodowego smart.
	Wskaźnik wiatru lub deszczu
	Wskaźnik jasności lub zaciemnienia

Termostat smart premium mierzy i automatycznie reguluje temperaturę pojedynczych pomieszczeń, np. sterując grzejnikiem, ogrzewaniem podłogowym lub klimatyzacją. Pomiar temperatury odbywa się, w zależności od wyboru, za pomocą wbudowanego lub opcjonalnego zewnętrznego czujnika temperatury. Termostat smart premium ma bezpotencjałowe wyjście przekaźnikowe.

Obsługa trzech rodzajów grzania

Termostat smart premium można zastosować i skonfigurować w trzech różnych rodzajach grzania, patrz strona 82:

- ◆ Regulator temperatury pomieszczenia
- ◆ Regulator temperatury pomieszczenia z funkcją ogranicznika
- ◆ Funkcja chłodzenia

Poza tym Termostatu smart premium można używać w połączeniu z termostatem grzejnikowym (nr art. 13601001), aby nim sterować.

Ustawienie kilku faz grzania

Na każdy dzień można ustawić do sześciu faz grzania lub chłodzenia (wraz z czterema temperaturami zadanymi).

Ustawianie faz grzania centralnie w Gateway premium lub lokalnie w Termostacie smart premium

Odpowiedni sposób użytkowania ustawia się, wybierając odpowiedni tryb DuoFern w menu 9.9.2, patrz strona 108.

Bezpotencjałowe wyjście przekaźnikowe

Do bezpotencjałowego wyjścia przekaźnikowego można podłączyć np. następujące odbiorniki:

- ◆ zawory regulacyjne (również niskonapięciowe zawory regulacyjne)
- ◆ grzejnik (również grzejniki elektryczne do maks. 2300 W)
- ◆ klimatyzatory

Podłączenie zewnętrznego czujnika temperatury (opcja)

Jeżeli wewnętrzny czujnik nie jest w stanie wiarygodnie zarejestrować temperatury pomieszczenia, opcjonalnie dostępny jest zewnętrzny czujnik temperatury. Może to być przydatne, jeżeli:

- ◆ Termostat smart premium jest zamontowany w miejscu o niekorzystnych warunkach termicznych (np. na chłodnej ścianie zewnętrznej);
- ◆ włączane są duże obciążenia (np. ogrzewanie elektryczne), które bardzo nagrzewają Termostat smart premium (samoczynne ogrzanie).

Kiedy zastosowanie zewnętrznego czujnika temperatury jest bezwzględnie konieczne?

- ◆ Jeżeli Termostat smart premium ma być zastosowany jako ogranicznik temperatury (np. do ogrzewania podłogowego w przypadku specjalnych rodzajów podłóg).

Dwa tryby zaworu (NC/NO) w celu dopasowania do zastosowanego zaworu regulacyjnego

Do regulacji ogrzewania często stosuje się elektrotermiczne zawory regulacyjne **normalnie zamknięte (NC)** lub **normalnie otwarte (NO)**.

W celu dopasowania do zastosowanego zaworu regulacyjnego można w menu 9.7.6 ustawić odpowiedni tryb zaworu, patrz strona 90.

Sterowanie ręczne

Sterowanie ręczne odbywa się za pomocą przycisków PLUS i MINUS.

Za pomocą tych przycisków można również krok po kroku zwiększać lub zmniejszać temperaturę zadaną o 0,5°C, patrz strona 53.

Instalacja i podłączenie do instalacji elektrycznej

Termostat smart premium został skonstruowany jako urządzenie do montażu podtynkowego w pomieszczeniach.

Do podłączenia elektrycznego służą zaciski przyłączeniowe z tyłu obudowy instalacyjnej.

Kompatybilne serie przełączników

Termostat smart premium można zintegrować z dostępnymi na rynku seriami przełączników (50 x 50 mm).



W zależności od zastosowanego przełącznika niezbędne może się okazać użycie ramki pośredniej * 50 x 50 (zgodnie z DIN 49075).

* nie wchodzi w zakres dostawy

- ◆ Możliwość zastosowania jako lokalnego sterownika lub jako rozwiązania systemowego (Gateway premium / DuoFern)
- ◆ Lokalne sterowanie ręczne za pomocą przycisków PLUS i MINUS
- ◆ Zmiana trybów pracy AUTO/MANU
- ◆ Proste ustawienie za pomocą asystenta instalacji
- ◆ Funkcja grzania i chłodzenia w zależności od podłączonego urządzenia
- ◆ Możliwość ustawienia do 6 czasów przełączenia dziennie i 4 dowolnych temperatur zadanych
- ◆ Opcjonalny zewnętrzny czujnik temperatury do zewnętrznego pomiaru temperatury lub do zastosowania jako ogranicznik temperatury
- ◆ Sterowanie zaworem / grzejnikiem lub klimatyzatorem w połączeniu z HOMEPILOT Odbiornik do oświetlenia smart także przy użyciu fal radiowych (idealne przy doposażaniu)
- ◆ Możliwe zastosowanie w kombinacji z termostatem grzejnikowym smart (nr art. 13601001)
- ◆ Regulacja dwupunktowa (wł./wył.) z nastawianymi histerezą i minimalnym czasem przełączenia
- ◆ Możliwość ręcznej zmiany temperatury zadanej również za pomocą Pilot smart 6 grup
- ◆ Odbiór i wyświetlanie informacji o pogodzie (temperatura, natężenie światła, prędkość wiatru, deszcz) w kombinacji z Czujnik pogodowy smart
- ◆ Trzy różne programy tygodniowe
- ◆ Automatyczna blokada przycisków
- ◆ Ściemnianie podświetlenia LCD
- ◆ Test czujnika
- ◆ Usuwanie wszystkich danych, reset

Przykład zastosowania 1

Termostat smart premium do regulacji grzejników, ogrzewania podłogowego lub klimatyzacji w poszczególnych pomieszczeniach

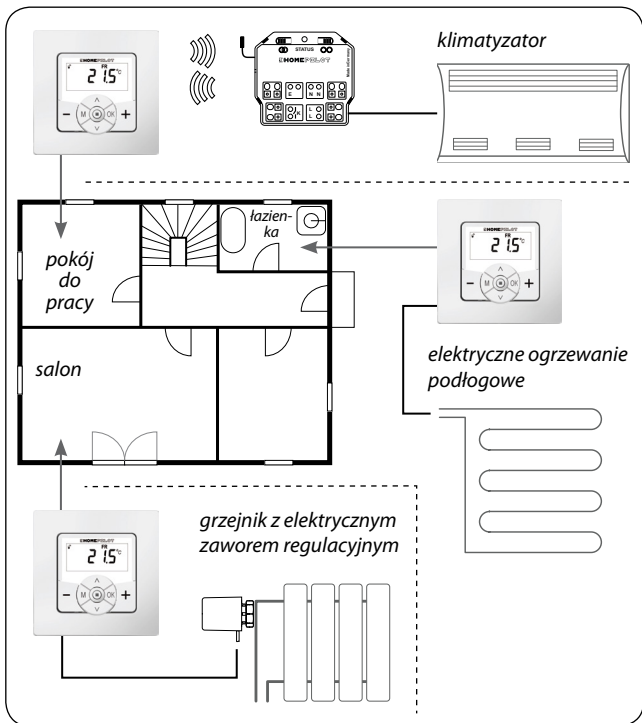

Pokój do pracy

Radiowe sterowanie klimatyzacją za pomocą urządzenia przełączającego smart (np. doposażenie bez połączenia kablowego pomiędzy Termostatem smart premium a klimatyzatorem).

Łazienka

Bezpośrednie podłączenie i sterowanie elektrycznym ogrzewaniem podłogowym.

Salon

Bezpośrednie podłączenie elektrotermicznego zaworu regulacyjnego do sterowania grzejnikiem.

Przykład zastosowania 2

Kilka Termostatów smart premium do regulacji ogrzewania podłogowego w poszczególnych pomieszczeniach za pomocą HOMEPILOT Odbiornik do oświetlenia smart.

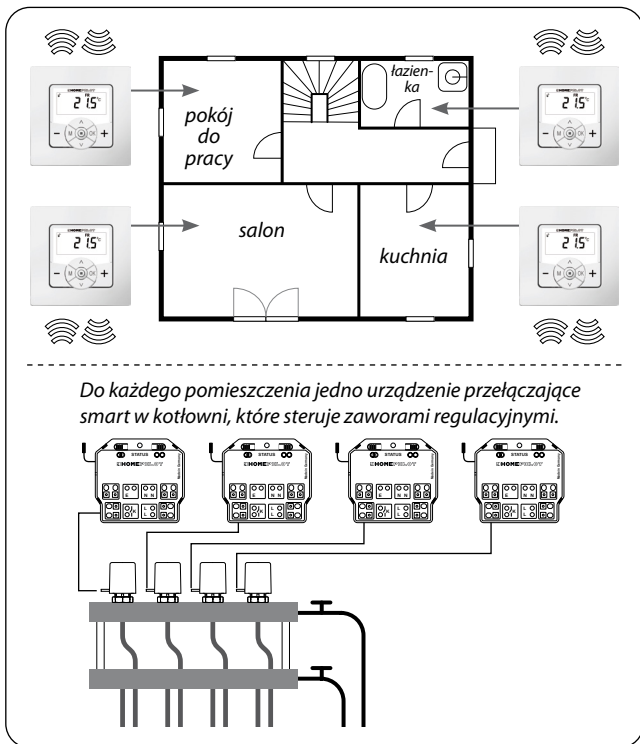

Na jedno pomieszczenie jedno Odbiornik do oświetlenia smart 1-kanalowy w kotłowni:

- ◆ Otrzymuje ono polecenia przełączenia bezpośrednio z odpowiedniego Termostatu smart premium i w ten sposób steruje zaworami (np. w przypadku doposażenia, jeśli nie ma przewodów do rozdzielacza połączeń).
- ◆ Możliwe jest równoległe połączenie wielu zaworów regulacyjnych z jednego pomieszczenia do jednego Odbiornik do oświetlenia smart 1-kanalowy.



Istnieje niebezpieczeństwo niepożądanego lub pomyłkowego niekorzystnego oddziaływania pochodzącego od zautomatyzowanych procedury lub spowodowanego przez obsługę ręczną.

- ◆ HOMEPILOT Odbiornik do oświetlenia smart zarejestrowane w Termostacie smart premium nie może być zarejestrowane w Gateway premium lub w innych sterownikach DuoFern (np. Pilot smart 6 grup).

Przykład zastosowania 3

Centralne sterowanie za pośrednictwem Gateway premium.

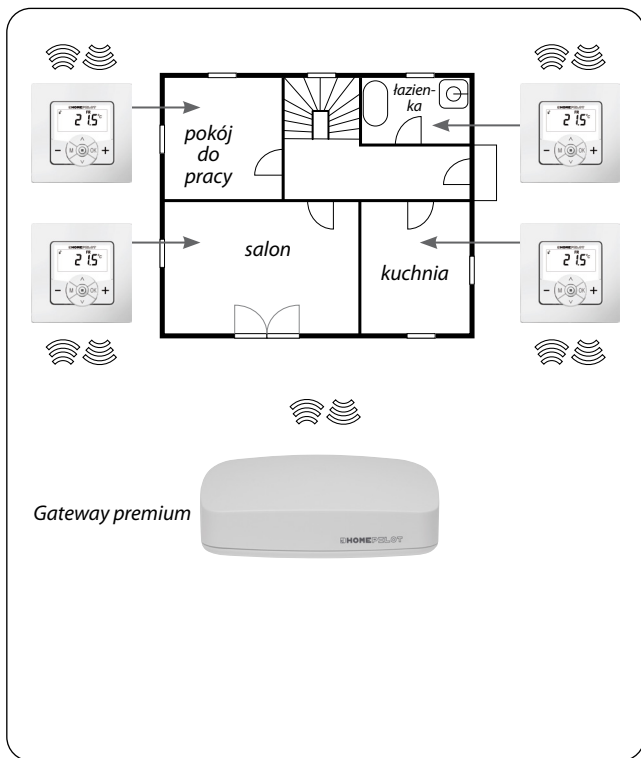

Termostat smart premium można połączyć ze Gateway premium. Dzięki temu można korzystać z następujących funkcji:

- ◆ Za pomocą aplikacji na smartfona można ręcznie zmienić temperaturę zadaną i wyświetlić aktualny stan (temperatura rzeczywista, temperatura zadana itp.).
- ◆ W razie przekroczenia lub nieosiągnięcia zapisanych czterech temperatur zadanych można aktywować procedury w Gateway premium.
- ◆ Aby sterować fazami grzania przez procedury w Gateway premium, Termostat smart premium musi pracować w trybie 1 (odbiornik DuoFern).



Bezpośrednia ingerencja ze Gateway premium w stan przełączenia przekaźnika nie jest przy tym możliwa.

- ◆ Przełącznik jest zawsze przełączany w zależności od temperatury zadanej i rzeczywistej.

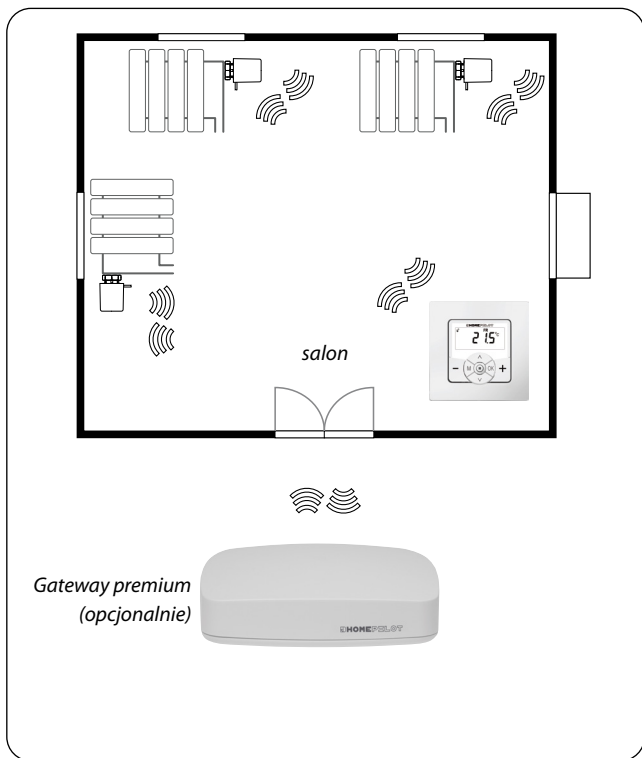
Przykład zastosowania 4**Termostat smart premium do sterowania grupowego termostatami grzejnikowymi smart**

Niezależny system

- ◆ Sterowanie maksymalnie 20 termostatami grzejnikowymi smart.
- ◆ Centralny sterownik: Termostat smart premium wysyła wartość temperatury zadanej do wszystkich termostatów grzejnikowych smart.

Sterowanie przez Gateway premium

- ◆ Na Gateway premium jest rejestrowany wyłącznie Termostat smart premium.
- ◆ Termostat smart premium przekazuje centralnie polecenia do termostatów grzejnikowych smart.



Opcjonalnie zmierzona temperatura rzeczywista z Termostatu smart premium może zostać użyta jako wartość regulacyjna dla termostatów grzejnikowych smart.

W tym celu należy skorzystać z punktu menu „SEn” termostatu grzejnikowego smart.

Przyłącze sieciowe [L / N]





Napięcie zasilające z sieci:	230 V / 50 Hz ~
Pobór mocy:	Tryb czuwania: < 0,4 W

 Wejście czujnika [S / N] - 

np. do podłączenia czujnika temperatury

Wymóg:	podwójna izolacja
R25:	10 kΩ
B:	3977

 Wyjście przekaźnikowe – zestaw obciążeniowy dla napięcia 230 V []

Napięcie łączeniowe:	230 V / 50 Hz ~	
Maksymalna zdolność przełączania:	obciążenie rezystancyjne	
		10 A μ / 2300 W
	obciążenie indukcyjne:	
		5 A μ / 1115 VA
		
		

Wyjście przekaźnikowe – zestyk obciążeniowy dla napięcia 230 V []

Maksymalna zdolność przełączania:

obciążenie pojemnościowe

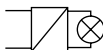

5 A μ / 1115 VA



Nieprawidłowe zastosowanie może być przyczyną szkód materialnych i obrażeń ciała.

- ◆ Mały odstęp między stykami (μ) jest niewystarczający do wykonania odłączenia.
- ◆ Nie stosować Termostatu smart premium do odłączania podłączonych odbiorników.

Technologia radiowa DuoFern

Częstotliwość nadawcza:	434,5 MHz
Moc nadawania:	maks. 10 mW
Zasięg:	w budynkach: ok. 30 m * w terenie: ok. 100 m <i>* w zależności od materiału i struktury budynku</i>
Maksymalna liczba urządzeń DuoFern:	20

Informacje ogólne	
Wymiary zewnętrzne (szer. x wys. x gł.) panelu sterowania [1]:	50 x 50 x 12 mm zgodnie z normą DIN 49075
Dostępne kolory:	ultrabiały (UW), błyszczący
Głębokość zabudowy:	32 mm
Dopuszczalna temperatura otoczenia:	od 0°C do + 40°C
Klasa ochronności:	II
Stopień ochrony:	IP 30 (<i>tylko do suchych pomieszczeń</i>)
Zaciski przyłączeniowe:	zaciski przykręcane do przewodów o maks. przekroju 1,5 mm ²
Rezerwa mocy zegara na wypadek awarii zasilania	ok. 8 godzin

Ustawienia fabryczne	
Praca w trybie automatycznym:	Wył.
Tryb automatyczny sterowany czasem:	Wył.
Ciepło (21,5°C) od:	godz. 06:00
Chłодно (17,0°C) od:	godz. 23:00
Temperatura zadana 1 i 3:	21,5°C
Temperatura zadana 2 i 4:	17,0°C
Program tygodniowy:	Wył.
Automatyczne przełączanie czasu letniego na zimowy i odwrotnie:	Wł.
Wyświetlenie domyślne:	temperatura zadana
Rodzaj grzania:	1 (regulator temperatury pomieszczenia)
Histeresa:	0,2°C
Minimalny czas trwania włączenia/wyłączenia:	2 minuty
Ochrona zaworu:	Wył.
Ochrona przed mrozem:	Wł.; 4,0°C
Tryb zaworu:	NC (grzanie przy przyłożonym napięciu)
Szybkie przełączenie na wartość temperatury:	
- za pomocą  (ciepło):	Wył.
- za pomocą  (chłодно):	Wył.
Kanał nadawania DuoFern:	kanał 1

Rezerwa mocy (ok. 8 godzin)

W przypadku awarii zasilania aktualna godzina miga przez mniej więcej 5 minut, a Termostat smart premium przełącza się i korzysta z rezerwy mocy.

Godzina i data po awarii zasilania

Rezerwa mocy wystarcza na mniej więcej 8 godzin. Po przekroczeniu tego czasu godzina i data zostaną utracone i należy je ponownie ustawić, patrz strona 78.



Zegar wewnętrzny zasilany rezerwą mocy pracuje w pewnej tolerancji. Dlatego po dłuższej przerwie w zasilaniu może być konieczna korekta ustawienia godziny.

Zachowanie danych po awarii zasilania

Wszystkie ustawienia są zapisane na stałe. Nawet po dłuższej przerwie w zasilaniu nie grozi ich utrata.

Przed podłączeniem do instalacji elektrycznej porównać dane dotyczące zasilania/częstotliwości umieszczone na tabliczce znamionowej z danymi sieci lokalnej.



Przeczytać informacje dotyczące podłączenia elektrycznego w instrukcji użytkownika odbiornika elektrycznego.



NIEBEZPIECZEŃSTWO!

Niebezpieczeństwo śmiertelnego porażenia prądem w razie dotknięcia części elektrycznych.

- ◆ Wszystkie prace przyłączeniowe i montażowe wykonywać dopiero po odłączeniu zasilania.
- ◆ Odłączyć wszystkie bieguny przewodów zasilających i zabezpieczyć przed ponownym podłączeniem.
- ◆ Skontrolować, czy urządzenie jest odłączone od napięcia.



OSTRZEŻENIE!

Istnieje zagrożenie życia spowodowane zwarcieniem w wyniku przeciążenia Termostatu smart premium.

Nie wolno przekraczać maksymalnej zdolności przełączenia; należy stosować się do informacji zawartych w „Danych technicznych”, patrz strona 34.

 **OSTRZEŻENIE!**

Stosowanie nieprawidłowej obudowy instalacyjnej może stwarzać zagrożenie dla ludzi i mienia (porażenie prądem / zwarcie).

- ◆ Do podłączenia i zamontowania Termostatu smart premium należy korzystać wyłącznie z dołączonej obudowy instalacyjnej.
- ◆ Obudowy instalacyjne innych produktów HOMEPILOT są niekompatybilne.

 **OSTRZEŻENIE!**

Nieprawidłowe okablowanie może być przyczyną zwarcia i uszkodzenia sprzętu.

Należy zwrócić uwagę na przyporządkowanie podłączeń na schemacie połączeń.

Bezpotencjałowe wyjście przekaźnikowe

Przełącznik jest zaprojektowany jako bezpotencjałowy. Możliwe jest również podłączenie zaworów regulacyjnych lub sterowników, które wymagają innego napięcia zasilania (np. 24 V). W takim przypadku do jednej strony styku przekaźnikowego nie należy przykładać [L], lecz odpowiednie napięcie sterujące (np. +24 V), patrz strona 45.

Przełączać tylko odseparowane niskie napięcie

Dozwolone jest wyłącznie podłączenie i przełączanie odseparowanego niskiego napięcia ELV.

Materiał montażowy

Termostat smart premium jest zaprojektowany do montażu podtynkowego. Zalecamy montaż w głębokiej puszcze podtynkowej rozmiar 58 lub w puszcze do instalacji elementów elektronicznych.

Długość zdejmowanej izolacji:



Ze wszystkich żył trzeba usunąć izolację na długości 6 mm.

Opcjonalne podłączenie zewnętrznego czujnika temperatury

Jeśli Termostat smart premium jest zamontowany w miejscu o niekorzystnych warunkach termicznych, można do niego opcjonalnie podłączyć zewnętrzny czujnik temperatury do pomiaru temperatury.



Bezwzględnie konieczne zastosowanie zewnętrznego czujnika temperatury

W przypadku korzystania z funkcji ograniczenia (rodzaj grzania 2 = regulator temperatury z ogranicznikiem) bezwzględnie konieczne jest podłączenie czujnika temperatury.

Maksymalna długość przewodu do podłączenia zewnętrznego czujnika temperatury

Długość przewodu do podłączenia zewnętrznego czujnika temperatury może wynosić maksymalnie 10 metrów.

1. Wyłączyć zasilanie sieciowe i sprawdzić, czy przewody zasilające nie są pod napięciem.
2. Wszystkie przewody przyłączeniowe należy poprowadzić bezpiecznie do puszek podtynkowej.
3. Usunąć izolację z wszystkich przewodów na długości 6 mm i podłączyć je zgodnie ze schematami połączeń zamieszczonymi na kolejnych stronach.
4. Po podłączeniu do instalacji elektrycznej należy umieścić Termostat smart premium w puszcze podtynkowej, patrz strona 46.



8.3 Plan połączeń z zaworem regulacyjnym 230 V

PL

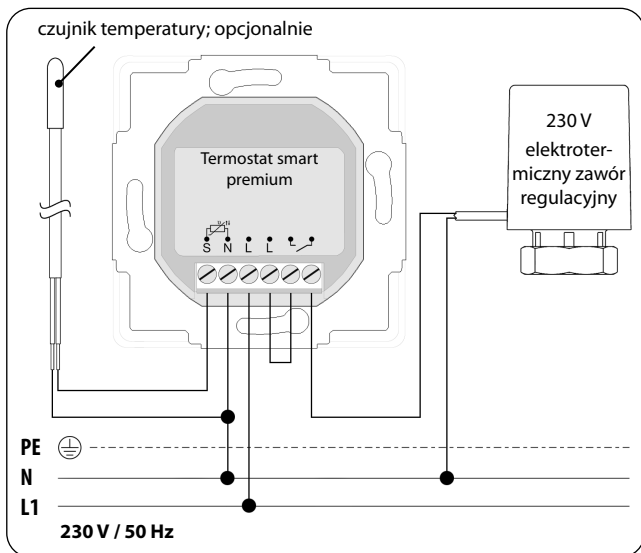



8.4 Plan połączeń z zaworem regulacyjnym 24 V

PL

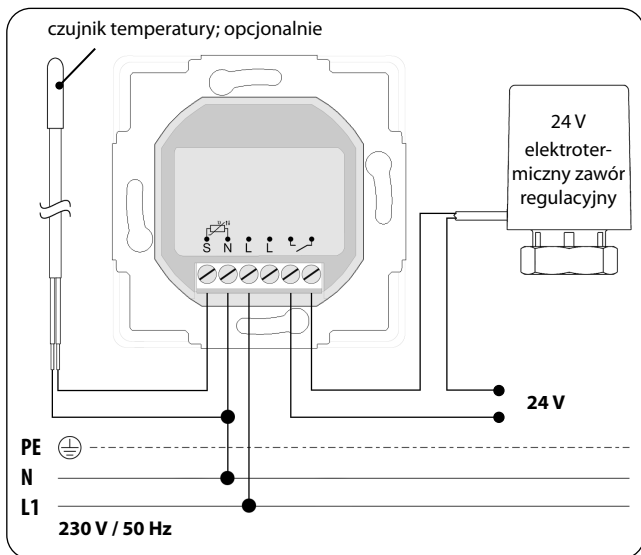

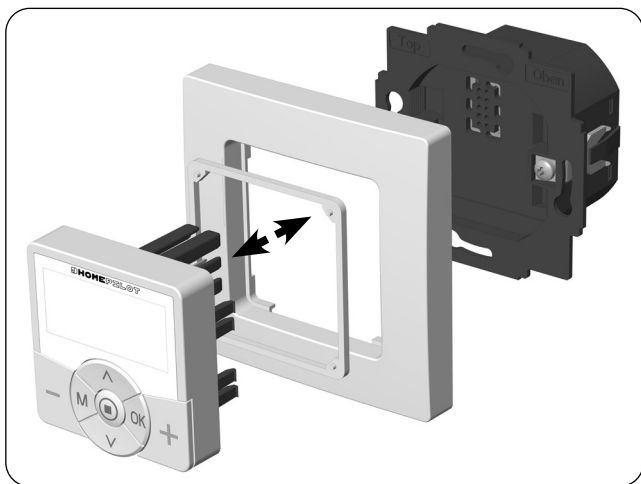

1. Włożyć obudowę montażową do puszki podtynkowej i zamocować ją, przykręcając śrubami klamer mocujących.
2. Założyć ramkę osłonową na obudowę instalacyjną.
3. Włożyć przekładkę do ramki osłonowej.
4. Następnie ostrożnie włożyć panel sterowania do obudowy montażowej.
5. Włączyć ponownie napięcie sieciowe.

1. **M** Otworzyć menu główne.

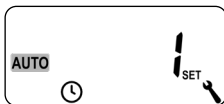

Naciśnięcie przycisku menu na ekranie domyślnym spowoduje otwarcie menu głównego.

2. **^** / **v** Wybrać żądane menu.

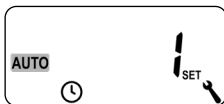

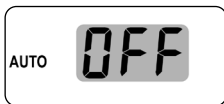

Migający symbol sygnalizuje, że menu zostało wybrane.

3. **OK** Potwierdzić wybór i otworzyć wybrane menu.



Miga OFF.

4.  /  Wprowadzić żądane ustawienie (np. On).



5.  Każde ustawienie trzeba zatwierdzić przyciskiem OK.

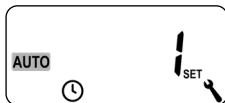

Po zatwierdzeniu można przejść do następnego ustawienia albo wrócić do menu.

6.  Powrót do ekranu domyślnego.



Przykład



Krótkie naciśnięcie przycisku menu powoduje przeskok w menu o jeden krok wstecz. Dłuższe naciśnięcie zawsze kończy się przejściem do ekranu domyślnego.

Asystent instalacji, który prowadzi użytkownika przez pierwsze ustawienia podstawowe, jest uruchamiany automatycznie podczas pierwszego uruchomienia lub po resecie oprogramowania.

Prześć do menu 9.7 „Ustawienia instalacyjne”

Po zamknięciu asystenta instalacji należy sprawdzić ustawienia w menu 9.7 i dostosować je do istniejącej instalacji grzewczej, patrz strona 81.

Gotowość do pracy

Po wprowadzeniu wszystkich powyższych ustawień Termostat smart premium jest gotowy do pracy.

1. Po włączeniu napięcia sieciowego pojawia się asystent instalacji. Widać migające cyfry.

2.  Ustawić i potwierdzić aktualną godzinę.

3.  Ustawić aktualną datę (dzień, miesiąc) i potwierdzić każde ustawienie.

4.  Ustawić i potwierdzić aktualny rok.

5.  Ustawić i potwierdzić czas rozpoczęcia pierwszej fazy grzania.

Ustawienie fabryczne = 06:00

Maksymalna liczba dziennych faz grzania

Na każdy dzień można skonfigurować maksymalnie sześć faz grzania, patrz strona 60, Menu 2.

Wstępne ustawienie programu tygodniowego

Pierwszy czas rozpoczęcia dotyczy całego tygodnia (**MO...SU**).

W razie potrzeby można wybrać później w menu 9.5 jeden z trzech programów tygodniowych, patrz strona 79.

Przyporządkowanie różnych temperatur zadanych

Do każdej fazy grzania można przyporządkować indywidualną temperaturę zadaną. Można ustawić cztery temperatury zadane i przyporządkować je do dowolnej liczby faz grzania, patrz strona 60, Menu 2.

6.  Wybrać i potwierdzić numer żądanej temperatury zadanej dla tej fazy grzania.

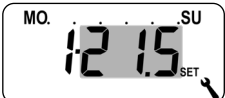
7.  Wybrać i potwierdzić żądaną temperaturę zadaną,
Ustawienie fabryczne = 1-21,5°C

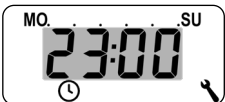
8.  Ustawić i potwierdzić czas rozpoczęcia drugiej fazy grzania.
Ustawienie fabryczne = 23:00

9.  Wybrać i potwierdzić numer żądanej temperatury zadanej dla tej fazy grzania.

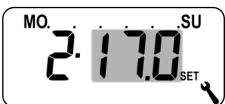
10.  Wybrać i potwierdzić żądaną temperaturę zadaną,
Ustawienie fabryczne = 2-17,0°C

11.

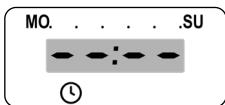

Ustawić czas rozpoczęcia następnej fazy grzania (patrz punkty od 8 do 10)

lub

wybierając i potwierdzając

☐ ☐ : ☐ ☐, zakończyć ustawienia w asystencie instalacji.

12.

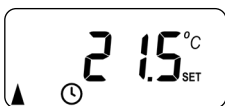

Po dokonaniu ostatniego ustawienia pojawia się ekran domyślny.

Przykład

13. Po zamknięciu asystenta instalacji należy sprawdzić ustawienia w menu 9.7 i dostosować je do miejscowej instalacji grzewczej, patrz strona 81.



12. Ręczna zmiana temperatury zadanej

PL

W razie potrzeby można na krótko ręcznie zmienić temperatury zadane automatycznych faz grzania. Zmiany dokonuje się na ekranie domyślnym.

- **+** (cieplej) Zwiększenie temperatury zadanej stopniowo o 0,5°C.

- **-** (chłodniej) Zmniejszenie temperatury zadanej stopniowo o 0,5°C.

Przykład wyświetlenia:

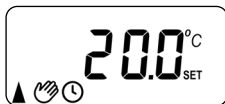

-  Temperaturę zadaną zmieniono ręcznie.



Zmiana ręczna obowiązuje tylko do momentu, kiedy w nastawionym czasie przełączenia stanie się aktywna następna automatyczna faza grzania.

Kasowanie zmiany ręcznej

- OK** 1 sek. Nacisnąć przycisk OK na ekranie domyślnym i przytrzymać przez jedną sekundę, aby skasować zmianę ręczną.
- Potem ponownie obowiązuje tryb automatyczny z ustawionymi fazami grzania i temperaturami zadanymi.

**Włączona praca w trybie automatycznym**

- ◆ Wszystkie wcześniej ustawione funkcje automatyczne są aktywne.
- ◆ Mimo pracy w trybie automatycznym nadal istnieje możliwość ręcznego sterowania.

**Wyłączona praca w trybie automatycznym**

- ◆ Wszystkie ustawione funkcje są nieaktywne.
- ◆ Dodatkowy kluczowy punkt: Uwaga: W połączeniu z bramką Gateway premium ustawienia wprowadzone w tym miejscu nie pełnią żadnej funkcji.

1. **OK** 1 sek.

Nacisnąć przycisk OK na ekranie domyślnym i każdorazowo przytrzymać przez jedną sekundę.



Włączona praca w trybie automatycznym



Wyłączona praca w trybie automatycznym



Jeśli wcześniej zmieniono ręcznie temperaturę zadaną, w pierwszym kroku użytkownik skasuje tylko ręczną zmianę temperatury zadanej.

- ◆ W takim przypadku ponownie nacisnąć przycisk OK, aby wyłączyć tryb automatyczny.

Termostat smart premium może odbierać i wyświetlać informacje o pogodzie (temperatura, natężenie światła, prędkość wiatru, deszcz) z Czujnik pogodowego smart. Rejestrowanie Czujnik pogodowego smart DuoFern w Termostacie smart premium nie jest konieczne.



Czujniki pogodowego aktualizują informacje o pogodzie mniej więcej co 5 minut, dlatego wyświetlenie informacji może zająć kilka minut.

- ◆ Jeśli przez 45 minut nie zostaną odebrane żadne nowe informacje o pogodzie, oznacza to, że nie są już dostępne.



W przypadku, gdy odbierane są sygnały z wielu czujników pogodowych smart, w menu 9.9.4 można wybrać żądany Czujnik pogodowego smart patrz strona 111.

1. Natychmiast po wykryciu Czujnik pogodowego smart na ekranie wyświetla się odpowiedni symbol.



2. 

Krótkie naciśnięcie przycisku SET powoduje wyświetlenie pierwszych informacji o pogodzie.

3.  / 

Za pomocą przycisków regulacyjnych można wywołać wszystkie dostępne informacje o pogodzie, patrz przykłady.

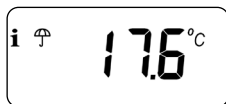



Temperatura i deszcz



Natężenie światła
0–999 luksów = lx
1–150 kiloluksów = klx

Wyświetlany symbol w zależności od natężenia światła:

< 50 lx =  (świt, zmierzch)

> 50 lx = 

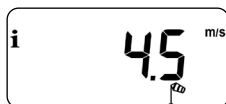

Prędkość wiatru
0–35 m/s

Zakończenie wyświetlania informacji o pogodzie





4. 



Krótkie naciśnięcie przycisku SET kończy wyświetlanie informacji o pogodzie.



Po 10 sekundach wyświetlacz automatycznie powraca do ekranu domyślnego.

Menu główne

Symbol	Menu	Strona
AUTO	1 Praca w trybie automatycznym.....	59
	2 Czasy przełączenia / automatyczne fazy grzania ...	60
SET	3 Temperatury zadane / numery.....	75
	9 Ustawienia systemowe.....	77
SET	9.1 Godzina i data	78
	9.5 Program tygodniowy	79
	9.7 Ustawienia instalacyjne	81
	9.7.1 Rodzaj grzania.....	82
OFFSET	9.7.2 Przesunięcie na czujniku	86
H	9.7.3 Histereza i minimalny czas włączenia.....	87
	9.7.4 Ochrona zaworu	88
	9.7.5 Ochrona przed mrozem	89
	9.7.6 Tryb zaworu	90
SENSOR	9.7.7 Test czujnika	92

	9.8	Ustawienia urządzenia	93
	9.8.1	Automatyczne przełączanie czasu letniego na zimowy i odwrotnie	94
	9.8.3	Podświetlenie wyświetlacza	95
	9.8.5	Blokada przycisków	96
▼	9.8.6	Tryb urlopowy	98
▲	9.8.7	Tryb imprezowy	100
	9.8.0	Wersja oprogramowania	102
	9.9	Ustawienia DuoFern	103
	9.9.1	Rejestrowanie i wyrejestrowanie	104
	9.9.2	Ustawianie trybu DuoFern	108
Ch	9.9.3	Ustawianie kanału nadawania	110
 	9.9.4	Włączanie/wyłączanie informacji o pogodzie	111
 ACT	9.9.5	Wyświetlanie adresu (kodu radiowego) DuoFern	113



Jednolita struktura menu

Dla wszystkich urządzeń HOMEPILOT opracowano jednolitą, uniwersalną strukturę menu. Podobne funkcje mają zawsze ten sam numer menu, więc w numeracji mogą występować luki.



Włączona praca w trybie automatycznym (symbol na ekranie domyślnym)

- ◆ Wszystkie ustawione wcześniej funkcje automatyczne są aktywne
- ◆ W trybie automatycznym istnieje możliwość ręcznego sterowania



Wyłączona praca w trybie automatycznym (symbol na ekranie domyślnym)

- ◆ Wszystkie funkcje automatyczne są nieaktywne



Obydwa symbole na ekranie domyślnym



- ◆ Tryb automatyczny jest włączony i zmieniono ręcznie temperaturę zadaną – zmiana obowiązuje do następnej fazy grzania

Włączanie/wyłączanie pracy w trybie automatycznym w menu 1

1.

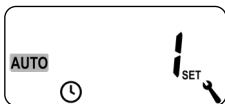

Otworzyć menu 1.

2.



Wprowadzić i zatwierdzić żądane ustawienie.

OFF = wyłączona praca w trybie automatycznym**On = włączona praca w trybie automatycznym**

Przełączanie bezpośrednio na ekranie domyślnym

OK 1 sek.

Nacisnąć przycisk OK na ekranie domyślnym i przytrzymać przez jedną sekundę.



15.2 Menu 2 – Ustawianie automatycznych faz grzania

PL

Na każdy dzień można ustawić automatyczne fazy grzania z żądanym czasem przełączenia i temperaturą zadaną.



Maksymalna liczba dziennych faz grzania

Na każdy dzień można skonfigurować maksymalnie sześć faz grzania.

Wstępne ustawienie programu tygodniowego

Najpierw w menu 9.5 wybrać żądany program tygodniowy, patrz strona 79.

Dalsze wskazówki dotyczące ustawienia:

- ◆ Czasy przełączania faz grzania są ustawiane w odstępach 15-minutowych (np. godz. 6:00, 6:15, 6:30 itp.).
- ◆ Niemożliwe jest utworzenie nowej fazy grzania przed wcześniejszą fazą grzania.
- ◆ Zapisane są cztery ustawiane temperatury zadane. Można je dowolnie przyporządkować do poszczególnych faz grzania.
- ◆ Aby zakończyć ustawianie sekwencji faz grzania, wybrać i potwierdzić następny czas przełączenia za pomocą .
- ◆  Ustawianie faz grzania można także zakończyć dłuższym naciśnięciem przycisku SET



15.2 Menu 2 – Ustawianie automatycznych faz grzania

Poniżej przedstawiamy trzy przykłady ustawienia automatycznych faz grzania:

Przykład 1

Program rodzinny

Automatyczne fazy grzania obowiązują przez cały tydzień (**MO-SU**).

Przykład 2

Jednoosobowe gospodarstwo domowe

Automatyczne fazy grzania są ustawione osobno na dni robocze (**MO-FR**) i na weekend (**SA-SU**).

Przykład 3

Home Office

Grzanie tylko w piątek i sobotę.



15.2 Menu 2 – Ustawianie automatycznych faz grzania

PL

Przykład 1 – ustawienie programu rodzinnego

We wszystkie dni tygodnia temperatura pomieszczenia jest regulowana w tych samych czasach przełączenia do żądanej temperatury zadanej lub obniżonej.

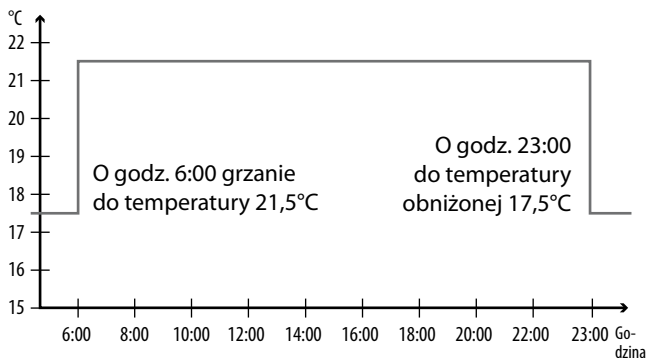

MO.....SU			
Faza grzania	Godzina	Temperatura zadana	
		Nr	°C
1	godz. 06:00	1	21,5°C
2	godz. 23:00	2	17,5°C
3			



15.2 Menu 2 – Ustawianie automatycznych faz grzania

PL

1. Otworzyć najpierw menu **9.5** i ustawić program tygodniowy [1].

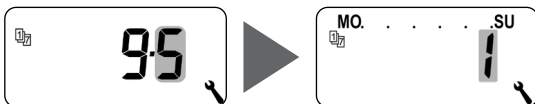

2. Następnie otwiera się automatycznie menu **2**.

lub

Jeśli żądany program tygodniowy jest już aktywny, otworzyć **menu 2**.



3. Ustawić i potwierdzić czas rozpoczęcia pierwszej fazy grzania, **np. godz. 06:00**.

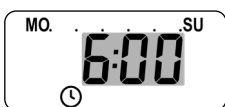

4. Wybrać i potwierdzić numer żądanej temperatury zadanej dla tej fazy grzania, **np. 1**.

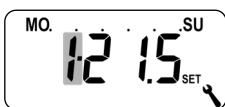

5. Wybrać i potwierdzić żądaną temperaturę zadaną, **np. 21,5°C**.

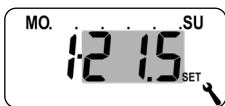



15.2 Menu 2 – Ustawianie automatycznych faz grzania

PL

6.

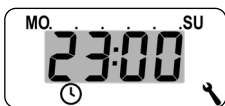

Ustawić i potwierdzić czas rozpoczęcia drugiej fazy grzania,
np. godz. 23:00.

7.

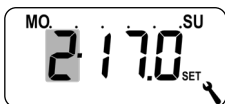

Wybrać i potwierdzić numer żądanej temperatury zadanej dla tej fazy grzania, **np. 2.**

8.

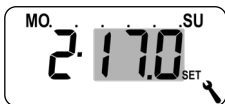

Wybrać i potwierdzić żądaną temperaturę zadaną (np. temperaturę obniżoną),
np. 17,0°C.

9.

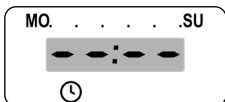

Zakończyć i potwierdzić ustawienie fazy grzania.

10.



Następnie wyświetli się menu główne

lub

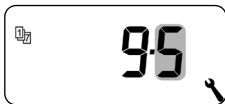

menu **9.5.**



15.2 Menu 2 – Ustawianie automatycznych faz grzania

PL

Przykład 2 – ustawienie dla jednoosobowego gospodarstwa domowego

W dni robocze i przez weekend należy regulować temperaturę pomieszczenia o różnych porach i do różnych temperatur.

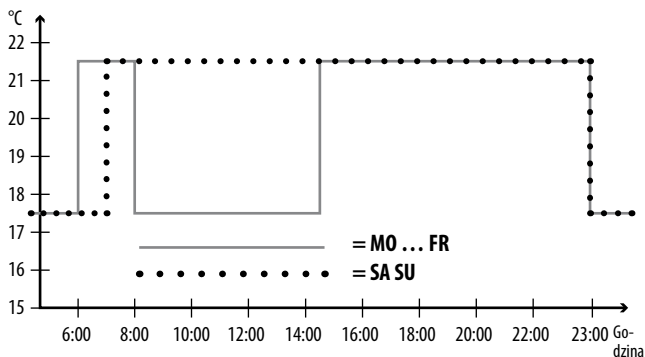

MO...FR			
Faza grzania	Godzina	Temperatura zadana	
		Nr	°C
1	godz. 06:00	1	21,5°C
2	godz. 08:00	2	17,5°C
3	godz. 14:30	1	21,5°C
4	godz. 23:00	2	17,5°C
5	⬅️ ⬅️ ⬅️ ⬅️		



15.2 Menu 2 – Ustawianie automatycznych faz grzania

PL

SA SU			
Faza grzania	Godzina	Temperatura zadana	
		Nr	°C
1	godz. 07:00	1	21,5°C
2	godz. 23:00	2	17,5°C
3			

1. Otworzyć najpierw menu **9.5** i ustawić program tygodniowy [**2**].

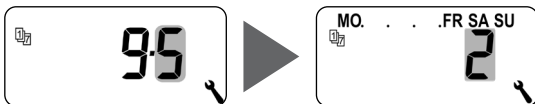

2. Następnie otwiera się automatycznie menu **2**.

lub

Jeśli żądany program tygodniowy jest już aktywny, otworzyć menu **2**.





15.2 Menu 2 – Ustawianie automatycznych faz grzania

PL

3.



Ustawić i potwierdzić czas rozpoczęcia pierwszej fazy grzania,
np. godz. 06:00.

4.



Wybrać i potwierdzić numer żądanej temperatury zadanej dla tej fazy grzania, **np. 1.**

5.



Wybrać i potwierdzić żądaną temperaturę zadaną,
np. 21,5°C.

6.



Ustawić i potwierdzić czas rozpoczęcia drugiej fazy grzania,
np. godz. 08:00.

7.



Wybrać i potwierdzić numer żądanej temperatury zadanej dla tej fazy grzania, **np. 2.**

8.



Wybrać i potwierdzić żądaną temperaturę zadaną (np. temperaturę obniżoną),
np. 17,0°C.



15.2 Menu 2 – Ustawianie automatycznych faz grzania

PL

9.



Ustawić i potwierdzić czas rozpoczęcia trzeciej fazy grzania, **np. godz. 14:30.**

10.



Wybrać i potwierdzić numer żądanej temperatury zadanej dla tej fazy grzania, **np. 1. ***

11.



Ustawić i potwierdzić czas rozpoczęcia czwartej fazy grzania, **np. godz. 23:00.**

12.



Wybrać i potwierdzić numer żądanej temperatury zadanej dla tej fazy grzania, **np. 2. ***



* Nie można zmienić wybranych temperatur zadanych, ponieważ zostały już one wykorzystane w innym miejscu dla innej fazy grzania.

13.

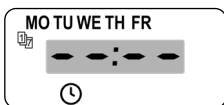

Zakończyć i potwierdzić ustawienie faz grzania na dni robocze (**MO-FR**).



15.2 Menu 2 – Ustawianie automatycznych faz grzania

PL

Ustawianie faz grzania na SA / SU

14.

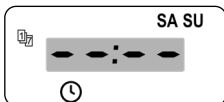

Ustawić i potwierdzić czas rozpoczęcia pierwszej fazy grzania na weekend, **np. godz. 07:00.**

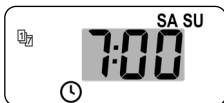

15.

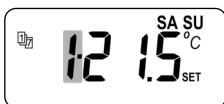

Wybrać i potwierdzić numer żądanej temperatury zadanej dla tej fazy grzania, np. 1. *

16.

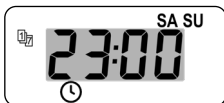

Ustawić i potwierdzić czas rozpoczęcia drugiej fazy grzania na weekend, **np. godz. 23:00.**

17.

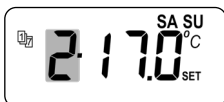

Wybrać i potwierdzić numer żądanej temperatury zadanej dla tej fazy grzania, **np. 2. ***



* Nie można zmienić wybranych temperatur zadanych, ponieważ zostały już one wykorzystane w innym miejscu dla innej fazy grzania.



15.2 Menu 2 – Ustawianie automatycznych faz grzania

PL

18.

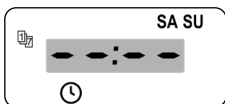

Zakończyć i potwierdzić ustawienie faz grzania na weekend (**SA/SU**).

19.



Następnie wyświetli się menu główne

lub



menu **9.5**.



15.2 Menu 2 – Ustawianie automatycznych faz grzania

PL

Przykład 3 – ustawienie na potrzeby Home Office

Grzanie tylko w piątek i sobotę. W inne dni regulacja temperatury pomieszczenia powinna być ustawiona na temperaturę obniżoną.

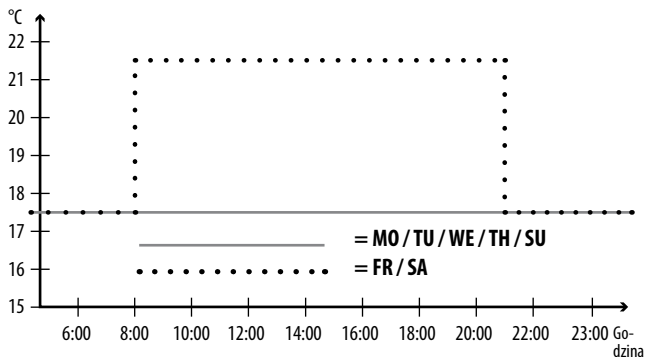

MO / TU / WE / TH + SU

Faza grzania	Godzina	Temperatura zadana	
		Nr	°C
1	● ● ■ ● ●		

FR+ SA

1	godz. 08:00	1	21,5°C
2	godz. 21:00	2	17,5°C
3	● ● ■ ● ●		



15.2 Menu 2 – Ustawianie automatycznych faz grzania

PL

1. Otworzyć najpierw menu **9.5** i ustawić program tygodniowy [3].

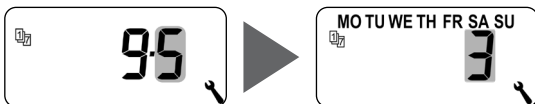

2. Następnie otwiera się automatycznie menu **2**.

lub

Jeśli żądany program tygodniowy jest już aktywny, otworzyć **menu 2**.



- 3.

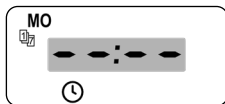

Wybrać i potwierdzić **— — : — —**, ponieważ pomieszczenie ma nie być ogrzewane w poniedziałek.

4. Powtórzyć punkt 3 dla wtorku, środy i czwartku.

- 5.



Ustawić i potwierdzić czas rozpoczęcia pierwszej fazy grzania w piątek, **np. godz. 08:00**.



15.2 Menu 2 – Ustawianie automatycznych faz grzania

PL

6.



Wybrać i potwierdzić numer żądanej temperatury zadanej dla tej fazy grzania, **np. 1.**

7.



Wybrać i potwierdzić żądaną temperaturę zadaną, **np. 21,5°C.**

8.

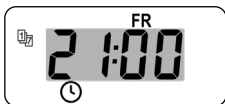

Ustawić i potwierdzić czas rozpoczęcia drugiej fazy grzania w piątek, **np. godz. 21:00.**

9.



Wybrać i potwierdzić numer żądanej temperatury zadanej dla tej fazy grzania, **np. 2.**

10.



Wybrać i potwierdzić żądaną temperaturę zadaną, **np. 17,0°C.**

11.

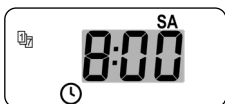

Powtórzyć punkty od 5 do 10 dla soboty.*

* W przypadku wybrania w tym celu takich samych temperatur zadanych nie można ich już zmienić.



15.2 Menu 2 – Ustawianie automatycznych faz grzania

PL

12.

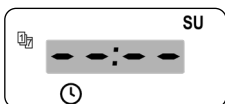

Wybrać i potwierdzić , ponieważ pomieszczenie ma nie być ogrzewane w niedzielę.

13.



Następnie wyświetli się menu główne

lub

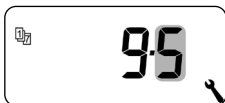

menu **9.5**.

W menu asystenta instalacji i w menu 2 „Ustawianie automatycznych faz grzania” dokonuje się konfiguracji i przyporządkowania temperatur zadanych.



W przypadku używania takich samych temperatur zadanych w różnych fazach grzania można je zmienić tylko centralnie w menu 3.

Wskazówki dotyczące ustawienia temperatur zadanych

- ◆ Do dyspozycji są cztery temperatury zadane, które można ustawić centralnie.
- ◆ Każdej temperatury zadanej można dowolnie użyć, np. jako temperatury komfortowej lub temperatury obniżonej.
- ◆ Centralna zmiana temperatury zadanej wpływa na wszystkie automatyczne fazy grzania, które używają tej temperatury zadanej.
- ◆ Temperatury zadane można także zmienić na Gateway premium w ustawieniach zaawansowanych HOMEPILOT Odbiornik do oświetlenia smart.

Centralne ustawianie temperatur zadanych

1. Otworzyć menu 3.

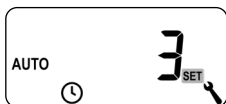

- 2.

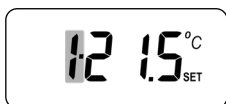

Wybrać i potwierdzić numer temperatury zadanej, którą użytkownik chce zmienić.

- 3.

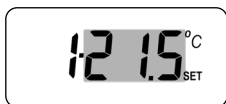

Wybrać i potwierdzić temperaturę zadaną.

Zakres ustawień = od 4,0°C do 40°C



4. Powtórzyć punkty od 1 do 3, jeśli użytkownik chce zmienić inne temperatury zadane.



W tym menu można wprowadzić dodatkowe ustawienia urządzenia i systemu, aby dostosować Termostat smart premium do indywidualnych wymagań.

Ustawienia DuoFern w menu 9.9 są przedstawione i opisane oddzielnie, począwszy od strony 103.

Menu 9 – Ustawienia systemowe

Symbol	Menu	Strona
SET	9.1 Godzina i data	78
	9.5 Program tygodniowy	79
i	9.7 Ustawienia instalacyjne	81
	9.8 Ustawienia urządzenia	93
	9.9 Ustawienia DuoFern	103

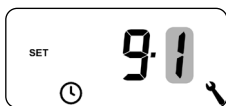
1.Otworzyć menu **9.1**.

Wprowadzić żądane ustawienia i je zatwierdzić.

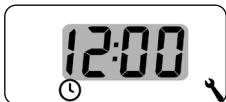
Kolejność ustawiania:**2.**

Godzina

3.

Data

Dzień.Miesiąc**4.**

Rok

od 2000 do 2099

Za pomocą programów tygodniowych można indywidualnie dopasować automatyczne fazy grzania do przebiegu tygodnia.

Dostępne są trzy programy tygodniowe:

[1] Tygodniowe czasy przełączania (ustawienie fabryczne)

Czasy przełączania automatycznych faz grzania obowiązują w dniach (**MO SU**).

[2] Czasy przełączania w dni robocze i weekendy

Osobne czasy przełączania w dniach (**MO FR**) i (**SA + SU**).

[3] Czasy przełączania w poszczególne dni

Czasy przełączania automatycznych faz grzania można ustawić na każdy dzień tygodnia z osobna.



Po wybraniu i potwierdzeniu programu tygodniowego otwiera się automatycznie menu 2 do ustawiania faz grzania.

1. Otworzyć menu **9.5**.



2. Wybrać i zatwierdzić żądany program tygodniowy.

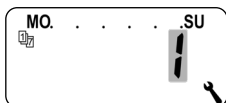

3. Po wyborze programu tygodniowego otwiera się automatycznie menu **2** do ustawiania faz grzania, patrz strona 61.

Po zamknięciu asystenta instalacji należy sprawdzić ustawienia w menu 9.7 i dostosować je do istniejącej instalacji grzewczej.

Menu 9.7 – Ustawienia instalacyjne

Symbol	Menu	Strona
	9.7.1 Rodzaj grzania.....	82
OFFSET	9.7.2 Przesunięcie na czujniku	86
H	9.7.3 Histereza i minimalny czas włączenia.....	87
	9.7.4 Ochrona zaworu	88
▼	9.7.5 Ochrona przed mrozem	89
	9.7.6 Tryb zaworu	90
SENSOR	9.7.7 Test czujnika	92

Termostat smart premium można skonfigurować dla jednego z następujących rodzajów grzania.

Dostępne są trzy rodzaje grzania:

**[1] Regulator temperatury pomieszczenia
(ustawienie fabryczne)**

Ogrzewanie włącza się, jeśli temperatura pomieszczenia spadnie poniżej ustawionej temperatury zadanej.

[2] Regulator temperatury pomieszczenia z ogranicznikiem

Ta funkcja jest przydatna w przypadku ogrzewania podłogowego szczególnie wrażliwych podłóg. Ponadto w przypadku dodatkowych źródeł ciepła (np. kominka), przez ustalenie minimalnej temperatury podłogi można zapobiec jej wychłodzeniu. Ten rodzaj grzania bezwzględnie wymaga podłączenia zewnętrznego czujnika temperatury.

Ogrzewanie włącza się, jeśli temperatura pomieszczenia spadnie poniżej ustawionej temperatury zadanej. Temperaturę pomieszczenia mierzy czujnik wewnętrzny.

Niezależnie od temperatury pomieszczenia zewnętrzny czujnik temperatury mierzy temperaturę podłogi. Ustawione temperatury minimalna i maksymalna są brane pod uwagę przy regulacji ogrzewania i odpowiednio ograniczane.

[3] Funkcja chłodzenia

Klimatyzacja włącza się, gdy temperatura pomieszczenia wzrośnie powyżej ustawionej temperatury zadanej.



W przypadku każdego rodzaju grzania należy ustawić dodatkowe parametry.

1.

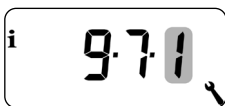

Otworzyć menu 9.7.1.

2.

Dalsze ustawienia w zależności od żądanego rodzaju grzania.

2.1 Rodzaj grzania [1] – Ustawienie regulatora temperatury pomieszczenia

2.2



Wybrać i potwierdzić rodzaj grzania [1].

2.3

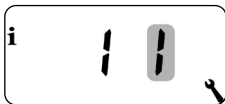

Wybrać i potwierdzić wewnętrzny [1] lub zewnętrzny [E] czujnik temperatury.

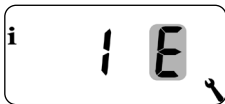

2.1 Rodzaj grzania [2] – Ustawienie regulatora temperatury pomieszczenia z ogranicznikiem

2.2



Wybrać i potwierdzić rodzaj grzania [2].

2.3



Ustawić i potwierdzić wartość graniczną dla minimalnej temperatury podłogi.

Zakres ustawień = od 10°C do 30°C

Ustawienie fabryczne = OFF



Ustawianie odbywa się w stopniach co 1,0°C.

2.4



Ustawić i potwierdzić wartość graniczną dla maksymalnej temperatury podłogi.

Zakres ustawień = od 20°C do 40°C

Ustawienie fabryczne = 35°C

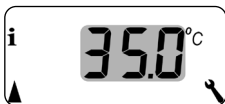

Ustawianie odbywa się w stopniach co 1,0°C.



Wartości graniczne dla minimalnego i maksymalnego ograniczenia temperatury muszą się różnić co najmniej o 5°C.

- ◆ Układ sterowania automatycznie koryguje nieprawidłowe ustawienie.

2.1 Rodzaj grzania [3] – Ustawienie funkcji chłodzenia

2.2



Wybrać i potwierdzić rodzaj grzania [3].

2.3

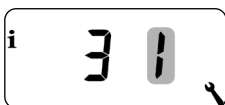

Wybrać i potwierdzić wewnętrzny [I] lub zewnętrzny [E] czujnik temperatury.

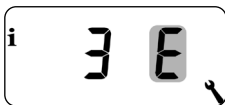



16.5 Menu 9.7.2 – Ustawianie przesunięcia na czujniku

Jeżeli Termostat smart premium zostanie zainstalowany w nieodpowiednim miejscu (np. za zasłoną lub na chłodnej ścianie zewnętrznej), rejestrowana temperatura może się nieco różnić od temperatury w pomieszczeniu.

Zakres ustawienia

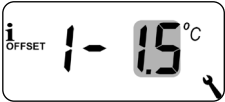
Za pomocą przesunięcia na czujniku można dokonać dopasowania pomiaru w zakresie od $-5,0^{\circ}\text{C}$ do 5°C . Ustawianie odbywa się w stopniach co $0,1^{\circ}\text{C}$.

-  1. Otworzyć menu **9.7.2**.
-  2. Ustawić przesunięcie dla wewnętrznego czujnika temperatury, np. **$-1,5^{\circ}\text{C}$** .
-  3. Ustawić przesunięcie dla zewnętrznego czujnika temperatury, np. **$0,5^{\circ}\text{C}$** .

Dzięki tej funkcji można uniknąć zbyt wielu przełączeń, ustawiając minimalny czas włączenia dla przekaźnika. W ten sposób zapobiega się wykonywaniu zbyt wielu przełączeń przez Termostat smart premium przy wahaniami temperatury pomieszczenia.

1.

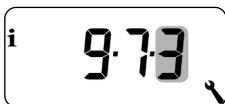

Otworzyć menu **9.7.3**.

2.



Ustawianie histerezy.

Zakres ustawień = od 0,1°C do 5°C

Ustawienie fabryczne = 0,2°C

3.



Ustawianie minimalnego czasu włączenia.

**Zakres ustawień = od 1 minuty
do 10 minut**

Ustawienie fabryczne = 2

Elektrotermiczny zawór regulacyjny (np. ogrzewania podłogowego) nieaktywowany przez dłuższy okres (np. w lecie) może się zablokować.

Dzięki funkcji „Ochrona zaworu” można zapobiec zablokowaniu zaworu regulacyjnego.

W tym celu zawór jest o godz. 10:00 włączany na ustawiony czas, jeśli nie był wcześniej aktywowany dłużej niż 3 dni (>72 godziny).

1. Otworzyć menu **9.7.4**.

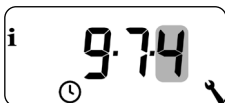

2. Włączyć ochronę zaworu.



On = włączona ochrona zaworu

OFF = wyłączona ochrona zaworu

3. Ustawić czas włączenia,
np. 3 minuty.

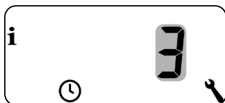

16.8 Menu 9.7.5 – Ustawianie ochrony przed mrozem

PL

Funkcja „Ochrona przed mrozem” włącza ogrzewanie po osiągnięciu temperatury minimalnej. Funkcja jest niezależna od ustawionych temperatur zadanych.

1.

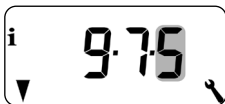

Otworzyć menu **9.7.5**.

2.



Włączyć ochronę przed mrozem.

On = włączona ochrona przed mrozem *

OFF = włączona ochrona przed mrozem

3.



Ustawić temperaturę minimalną, przy której zostanie włączone ogrzewanie, np. **4,0°C**. *

Ustawienie fabryczne = On; 4,0°C

Zakres ustawień = od 2,0°C do 10°C

Do regulacji ogrzewania często stosuje się elektrotermiczne zawory regulacyjne **normalnie zamknięte (NC)** lub **normalnie otwarte (NO)**. W celu dopasowania do zastosowanego zaworu regulacyjnego w menu 9.7.6 można ustawić odpowiedni tryb zaworu:

[NC] Tryb zaworu normalnie zamknięty (normally closed)

W stanie bez napięcia zawór regulacyjny pozostaje zamknięty.

[NO] Tryb zaworu normalnie otwarty (normally open)

W stanie bez napięcia zawór regulacyjny pozostaje otwarty.



Ustawiony tryb zaworu dotyczy także połączonych HOMEPILOT Odbiornik do oświetlenia smart.

1.  Otworzyć menu 9.7.6.

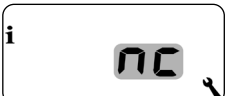
2.  Włączyć ochronę zaworu.
nc = normalnie zamknięty
no = normalnie otwarty

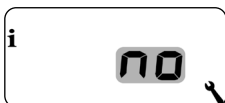

Wyłączyć przełącznik, jeśli zaworem regulacyjnym steruje HOMEPILOT Odbiornik do oświetlenia smart.

Jeśli sterowanie zaworu regulacyjnego odbywa się wyłącznie poprzez HOMEPILOT Odbiornik do oświetlenia smart lub Termostat smart premium steruje wyłącznie Termostaty grzejnikowe, można wyłączyć przełącznik, aby zapobiec powstawaniu irytujących odgłosów.

-  5 sek. Przytrzymać przycisk MINUS przez 5 sekund, aby wyłączyć przełącznik.

Wyświetlenie w przypadku wyłączenia przełącznika:

– **no** lub – **nc**

-  5 sek. Przytrzymać przycisk PLUS przez 5 sekund, aby ponownie włączyć przełącznik.

W celu kontroli instalacji istnieje możliwość podglądu wartości pomiarowych czujników temperatury (wewnętrznego i zewnętrznego).

1.

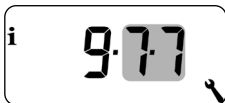

Otworzyć menu **9.7.7**.

2.

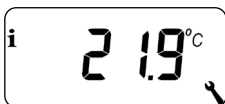

Wybrać i wyświetlić żądany czujnik temperatury.

Przykład: Wewnętrzny czujnik temperatury mierzy 21,9°C.

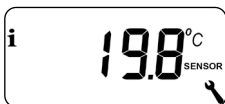

Przykład: Zewnętrzny czujnik temperatury mierzy 19,8°C.

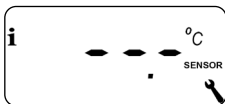

Przykład: Zewnętrzny czujnik temperatury nie został w ogóle podłączony lub jest podłączony nieprawidłowo.



Menu 9.8 – Ustawienia urządzenia

Symbol	Menu	Strona
	<i>9.8.1</i> Automatyczne przełączanie czasu letniego na zimowy i odwrotnie.....	94
	<i>9.8.3</i> Podświetlenie wyświetlacza.....	95
	<i>9.8.5</i> Blokada przycisków	96
▼	<i>9.8.6</i> Tryb urlopowy	98
▲	<i>9.8.7</i> Tryb imprezowy	100
	<i>9.8.0</i> Wersja oprogramowania	102



17.1 Menu 9.8.1 – Włączanie i wyłączanie automatycznej zmiany czasu letniego na zimowy i odwrotnie

PL

Termostat smart premium jest wyposażony w funkcję automatycznej zmiany czasu letniego na zimowy i odwrotnie.

Czas letni

Przestawienie na czas letni następuje w ostatnią niedzielę marca. O godzinie 2:00 zegar jest przestawiany o jedną godzinę do przodu.

Czas zimowy

Przestawienie na czas zimowy (standardowy) następuje w ostatnią niedzielę października. O godzinie 3:00 zegar jest przestawiany o jedną godzinę do tyłu.

Zalecenie dla użytkowników spoza Niemiec

Jeżeli Termostat smart premium nie jest używany w Niemczech, może być konieczne wyłączenie automatycznego przestawienia z czasu letniego na zimowy.

1.

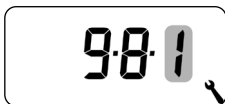

Otworzyć menu **9.8.1**.

2.



Włączyć lub wyłączyć funkcję automatycznej zmiany czasu letniego na zimowy i odwrotnie oraz potwierdzić tę czynność.

OFF = funkcja wyłączona

On = funkcja włączona



17.2 Menu 9.8.3 – Ustawianie podświetlenia wyświetlacza

PL

Po naciśnięciu przycisku sterującego podświetlenie wyświetlacza włącza się, a następnie wyłącza po określonym czasie.

- ◆ Na ekranie domyślnym po 10 sekundach
- ◆ W menu po upływie mniej więcej 1 minuty

Jeśli podświetlenie ma być włączone na stałe w stanie spoczynku (bez naciskania przycisku), można ustawić żądaną jasność.

1.

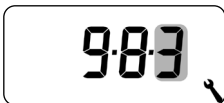

Otworzyć menu **9.8.3**.

2.



Wybrać i potwierdzić żądane poziomy natężenia światła.

- 0** = wyłączenie stałego podświetlenia wyświetlacza
- 1** = mała jasność
- 2** = średnia jasność
- 3** = maksymalna jasność



17.3 Menu 9.8.5 – Włączanie/wyłączanie blokady przycisków

PL

W celu zabezpieczenia przed przypadkową zmianą ustawień można włączyć automatyczną blokadę przycisków.

1.

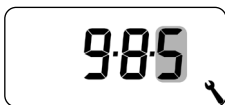

Otworzyć menu **9.8.5**.

2.



Włączyć lub wyłączyć blokadę przycisków i potwierdzić tę czynność.

OFF = wyłączona blokada przycisków

On = włączona blokada przycisków

Automatyczna aktywacja po mniej więcej dwóch minutach

Kiedy funkcja blokady jest aktywna, przyciski są automatycznie blokowane po dwóch minutach od ostatniego wprowadzenia danych.

W przypadku próby wywołania menu przy aktywnej blokadzie przycisków wyświetlacz zacznie migać.

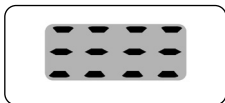





17.3 Menu 9.8.5 – Włączanie/wyłączanie blokady przycisków

PL

Ręczna dezaktywacja blokady przycisków na ekranie domyślnym

 4 sek. Nacisnąć i przytrzymać przez 4 sekundy.

Ręczna aktywacja blokady przycisków na ekranie domyślnym przed upływem limitu czasowego

 4 sek. Chcąc aktywować automatyczną blokadę przycisków przed upływem dwóch minut, należy nacisnąć i przytrzymać przycisk przez 4 sekundy.



Ręczne sterowanie Termostatem smart premium jest możliwe nawet przy aktywnej blokadzie przycisków.



17.4 Menu 9.8.6 – Ustawianie trybu urlopowego wraz z temperaturą obniżoną

PL

W Termostacie smart premium można skonfigurować tryb urlopowy i żadaną temperaturę obniżoną. Następnie można aktywować tryb urlopowy bezpośrednio na ekranie domyślnym. Po aktywacji trybu urlopowego następuje regulacja ogrzewania do temperatury obniżonej.

1. Otworzyć menu **9.8.6**.

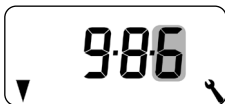

2. Włączyć lub wyłączyć tryb urlopowy i go potwierdzić.



OFF = tryb urlopowy wyłączony
On = tryb urlopowy włączony

3. Ustawić i zatwierdzić temperaturę obniżoną, np. **17,0°C**.





17.4 Menu 9.8.6 – Ustawianie trybu urlopowego wraz z temperaturą obniżoną

PL

Krótkotrwałe aktywowanie temperatury obniżonej na ekranie domyślnym

 1 sek.

Nacisnąć i przytrzymać przez 1 sekundę, aby na krótko aktywować temperaturę obniżoną.

Nastąpi regulacja ogrzewania do temperatury obniżonej, do momentu aktywowania następczej automatycznej fazy grzania.

Praca w trybie ręcznym



Po krótkim naciśnięciu pokazuje się symbol ręki.

Trwałe aktywowanie temperatury obniżonej na ekranie domyślnym (tryb urlopowy)

 4 sek.

Nacisnąć i przytrzymać przez 4 sekundy, aby na stałe aktywować temperaturę obniżoną (tryb urlopowy). W tym celu następuje dezaktywacja automatycznych faz grzania.

Wyłączenie trybu automatycznego



Symbol zegara znika po dłuższym przytrzymaniu.



17.5 Menu 9.8.7 – Ustawianie trybu imprezowego wraz z temperaturą komfortową

PL

W Termostacie smart premium można skonfigurować tryb imprezowy i żądaną temperaturę komfortową. Następnie można aktywować tryb imprezowy bezpośrednio na ekranie domyślnym. Po aktywacji trybu imprezowego następuje regulacja ogrzewania do temperatury komfortowej.

1.

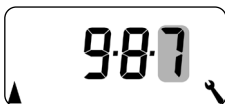

Otworzyć menu **9.8.7**.

2.



Włączyć lub wyłączyć tryb imprezowy i go potwierdzić.

OFF = tryb imprezowy wyłączony
On = tryb imprezowy włączony

3.

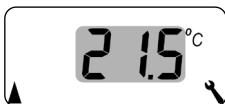

Ustawić i potwierdzić temperaturę komfortową,
np. 21,5°C.



17.5 Menu 9.8.7 – Ustawianie trybu imprezowego wraz z temperaturą komfortową

PL

Krótkotrwałe aktywowanie trybu imprezowego na ekranie domyślnym

 1 sek.

Nacisnąć i przytrzymać przez 1 sekundę, aby na krótko aktywować tryb imprezowy. Nastąpi regulacja ogrzewania do temperatury komfortowej, do momentu aktywowania następczej automatycznej fazy grzania.

Praca w trybie ręcznym



Po krótkim naciśnięciu pokazuje się symbol ręki.

Trwałe aktywowanie trybu imprezowego na ekranie domyślnym

 4 sek.

Nacisnąć i przytrzymać przez 4 sekundy, aby na stałe aktywować tryb imprezowy. W tym celu następuje dezaktywacja automatycznych faz grzania.

Wyłączenie trybu automatycznego



Symbol zegara znika po dłuższym przytrzymaniu.



17.6 Menu 9.8.0 – Wyświetlanie wersji oprogramowania

PL

W tym menu można wyświetlić aktualną wersję oprogramowania Termostatu smart premium.

1.

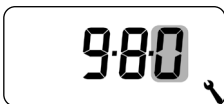

Otworzyć menu **9.8.0**.

2.

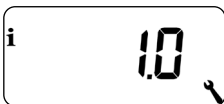

Następnie wyświetli się aktualna wersja oprogramowania.

3.



Przeprowadzić test wyświetlacza.

4.



Powrót do menu 9.8 – Ustawienia urządzenia



Aby Termostat smart premium mógł odbierać polecenia przełączenia z sieci DuoFern lub przysyłać polecenia przełączenia do sieci DuoFern, należy każde przeznaczone do użycia urządzenie DuoFern (np. HOMEPILOT Odbiornik do oświetlenia smart itp.) zarejestrować w Termostacie smart premium.



W związku z tym należy zapoznać się z instrukcją obsługi danego urządzenia DuoFern.

Maksymalna liczba zarejestrowanych urządzeń

W jednym Termostacie smart premium można zarejestrować maksymalnie 20 urządzeń DuoFern.

Więcej informacji na temat rejestrowania zamieszczono w „Matrycy rejestrowania” na naszej stronie internetowej:

www.homepilot-smarthome.com

Menu 9.9 – Ustawienia DuoFern

Symbol	Menu	Strona
	9.9.1 Rejestrowanie i wyrejestrowanie	104
	9.9.2 Ustawianie trybu DuoFern	108
	9.9.3 Ustawianie kanału nadawania	110
i	9.9.4 Włączanie/wyłączanie informacji o pogodzie	111
i ACT	9.9.5 Wyświetlanie adresu (kodu radiowego) DuoFern	113



18.1 Menu 9.9.1 – Rejestrowanie/wyrejestrowanie urządzeń DuoFern

PL

1. Otworzyć menu **9.9.1**.

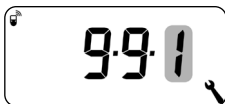

2. Wyświetla się liczba zarejestrowanych urządzeń DuoFern.
Na przykład tutaj jest zarejestrowane jedno urządzenie.



3. Rejestrowanie urządzeń DuoFern

- 3.1 Przełączyć wybrane urządzenie DuoFern w tryb rejestracji.



- 3.2 U uruchomić proces rejestracji.



- 3.3 Na wyświetlaczu miga [On].



- 3.4 Po pomyślnie dokonanej rejestracji wyświetla się nowa liczba zarejestrowanych urządzeń.



- 3.5 Zarejestrować następne urządzenie DuoFern
lub
wrócić do wyboru menu.



4. Wyrejestrowanie urządzeń DuoFern

4.1



Przełączyć wybrane urządzenie DuoFern w tryb wyrejestrowania.

4.2



Uruchomić proces wyrejestrowania.

4.3



Na wyświetlaczu miga [**OFF**].

4.4



Po pomyślnie wykonanym wyrejestrowaniu wyświetla się nowa liczba wyrejestrowanych urządzeń.

4.5 Wyrejestrować następną urządzenie DuoFern
lub

wrócić do wyboru menu.





18.1 Menu 9.9.1 – Rejestrowanie/wyrejestrowanie urządzeń DuoFern

PL

Usuwanie wszystkich połączeń z zarejestrowanymi urządzeniami DuoFern

1.  4 sek. Nacisnąć przycisk nastawczy i przytrzymać przez 4 sekundy.

2.  Na wyświetlaczu miga [**OFF**].

3.  Po wykonaniu tej czynności zostaną usunięte wszystkie połączenia.



Usunięcie połączeń może prowadzić do problemów z należącymi do sieci urządzeniami, w których Termostat smart premium pozostaje zarejestrowany, nawet po ich usunięciu.

- ◆ Zawsze używać funkcji „Wyrejestruj” w celu odłączenia od innych urządzeń DuoFern.



Oczyszczanie sieci DuoFern

Za pomocą tej funkcji można wyrejestrować z Termostatu smart premium wszystkie urządzenia DuoFern, z którymi nie można już nawiązać łączności radiowej.



Przy użyciu tej funkcji nie można natomiast wyrejestrować żadnych nadajników DuoFern z zasilaniem baterijnym.

1. Otworzyć menu **9.9.1**.

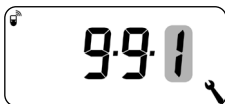

2. Wyświetla się liczba zarejestrowanych urządzeń DuoFern.

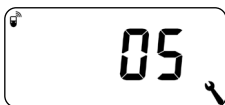

3.  4 sek. Aktywować oczyszczanie.

W tym celu nacisnąć przycisk SET i przytrzymać przez mniej więcej 4 sekundy.

4. Wyświetlacz miga.

- 4.1 Po pomyślnym oczyszczeniu wyświetla się liczba zarejestrowanych urządzeń DuoFern (np. 2).

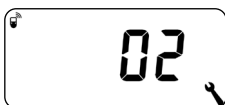



Termostat smart premium ma dwa tryby DuoFern. Za ich pomocą można określić zachowanie w sieci DuoFern lub w lokalnej instalacji na miejscu.

Ustawianie faz grzania centralnie w Gateway premium lub lokalnie w Termostacie smart premium

[1] Odbiornik DuoFern

- ◆ Sterowanie fazami grzania odbywa się centralnie, np. ze Gateway premium (np. przy użyciu procedury).
- ◆ W tym trybie nie można ustawić i aktywować żadnych lokalnych faz grzania.

[3] Tryb lokalny (ustawienie fabryczne)

- ◆ Fazy grzania ustawione w Termostacie smart premium są zapisane lokalnie.
- ◆ Ponadto polecenia przełączania mogą być odbierane i wykonywane z poziomu sieci DuoFern (np. z Pilot smart 6 grup).



Niezależnie od ustawionego trybu wszystkie sygnały przełączania ręcznego i automatycznego odbierane drogą radiową są realizowane na miejscu.



1.

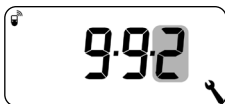

Otworzyć menu **9.9.2**.

2.



Wybrać i zatwierdzić żądany tryb DuoFern.

1 = odbiornik DuoFern

3 = tryb lokalny



Jeśli HOMEPILOT Odbiornik do oświetlenia smart jest zarejestrowane drogą radiową w Termostacie smart premium, można za jego pośrednictwem sterować zaworem regulacyjnym. Bezpośrednie połączenie kablowe pomiędzy Termostatem smart premium a zaworem regulacyjnym nie jest konieczne.

Jeśli stosuje się do tego wielokanałowe, HOMEPILOT Odbiornik do oświetlenia smart, należy ustawić używany kanał na Termostacie smart premium.



Przy połączeniu kablowym HOMEPILOT Odbiornik do oświetlenia smart z zaworem regulacyjnym należy zwrócić uwagę na używany kanał i sprawdzić, czy polecenia sterujące Termostatu smart premium faktycznie sterują zaworem.

1.

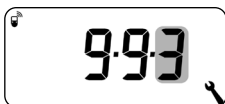

Otworzyć menu **9.9.3**.

2.

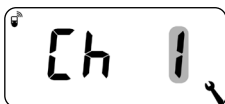

Ustawić i potwierdzić kanał nadawania.

1 = kanał 1

2 = kanał 2

A = wszystkie kanały

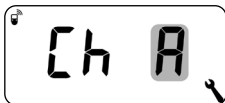



18.4 Menu 9.9.4 – Włączanie i wyłączanie informacji o pogodzie

PL

Termostat smart premium może odbierać i wyświetlać informacje o pogodzie (temperatura, natężenie światła, prędkość wiatru, deszcz) z Czujnik pogodowego smart. Rejestrowanie Czujnik pogodowego smart w Termostacie smart premium nie jest konieczne.

Informacje o pogodzie można wywoływać i wyświetlać bezpośrednio na ekranie domyślnym, patrz strona 55.

Maksymalna liczba Czujniki pogodowego

- ◆ Wykrywane są maksymalnie 4 Czujnik pogodowego smart.
- ◆ Jako źródło można zawsze wybrać tylko jeden czujnik.

Uwzględnianie opóźnień przy wyświetlaniu informacji o pogodzie



Czujniki pogodowego aktualizują informacje o pogodzie mniej więcej co 5 minut, dlatego wyświetlenie nowych informacji po dokonaniu ustawień może zająć kilka minut.

- ◆ Dotyczy to także sytuacji po awarii zasilania.
- ◆ Jeśli przez 45 minut nie zostaną odebrane żadne nowe informacje o pogodzie, oznacza to, że nie są już dostępne.



18.4 Menu 9.9.4 – Włączanie i wyłączenie informacji o pogodzie

PL

1. Otworzyć menu 9.9.4.

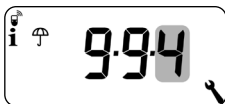

2. Włączyć lub wyłączyć i potwierdzić wyświetlanie informacji o pogodzie.



OFF = wyłączone

On = włączone

3. Wyświetlają się ostatnie cztery cyfry adresu DuoFern (kod radiowy) aktualnego Czujnik pogodowego.



Wyświetlanie, jeśli nie odebrano jeszcze żadnego Czujnik pogodowego lub znajduje się on w zasięgu radiowym.

4. Wybrać i potwierdzić żądany Czujnik pogodowego.



Usuwanie wszystkich wykrytych Czujniki pogodowy



Nacisnąć krótko przycisk SET.

Wszystkie Czujniki pogodowy zostaną usunięte.



18.5 Menu 9.9.5 – Wyświetlanie adresu (kodu radiowego) DuoFern

PL

Każde urządzenie DuoFern ma własny adres (kod radiowy) umożliwiający komunikację w sieci DuoFern. W razie potrzeby można wyświetlić adres DuoFern Termostatu smart premium.

1.  Otworzyć menu **9.9.5**.

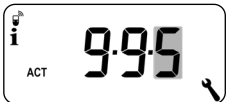

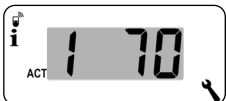
2.  W przewijającym się tekście zawsze wyświetlane są dwie cyfry sześciocyfrowego adresu DuoFern, patrz przykład.

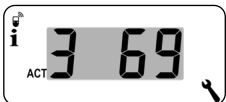
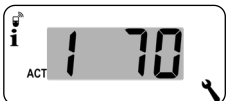

3. **M** lub **OK** Powrót do wyboru menu.

Można wykonać reset oprogramowania, aby zresetować Termostat smart premium do stanu fabrycznego.



Zostają przy tym utracone także wszystkie ustawienia w menu **9.7 Ustawienia instalacyjne**.

- ◆ Przed resetem oprogramowania konieczne zanotować wszystkie ustawienia z menu 9.7 i sprawdzić je po resecie.

1. **M** + **^** + **v** + **OK** Nacisnąć jednocześnie te cztery przyciski i przytrzymać przez pięć sekund, aż na wyświetlaczu wyświetlą się wszystkie symbole.

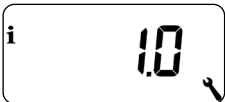

2.  Potem przez pięć sekund będzie wyświetlać się wersja oprogramowania. Wszystkie ustawienia zostały usunięte i przywrócone do stanu fabrycznego.

3. Należy rozpocząć ustawianie, począwszy od strony 49 (asystent instalacyjny).



Dane połączenia DuoFern są zachowane po zresetowaniu oprogramowania. W menu 9.9.1 można wyrejestrować lub usunąć urządzenia DuoFern, patrz strona 104.

W sytuacji, gdy Termostat smart premium przestanie reagować, można przeprowadzić reset sprzętowy.

1. W tym celu należy wyciągnąć panel sterowania z obudowy instalacyjnej.

⚠ UWAGA!

Ryzyko uszkodzenia w wyniku przegrzania lub wychłodzenia pomieszczenia lub podłogi.

Jeżeli panel sterowania zostanie podczas pracy wyjęty z obudowy instalacyjnej, wyjście przekaźnika pozostaje bez zmian. Nie dokonuje się już wtedy żadnych ustawień ani ograniczeń.

- ◆ Przed wyjęciem panelu sterowania należy upewnić się, czy przekaźnik jest ustawiony tak, aby nie stwarzać zagrożenia.
- ◆ W razie potrzeby wyłączyć wcześniej centralne ogrzewanie lub klimatyzację.

-
2. W środku otworu z tyłu panelu sterowania znajdują się dwie powierzchnie stykowe, które trzeba na kilka sekund ostrożnie zewrzeć płaskim śrubokrętem.

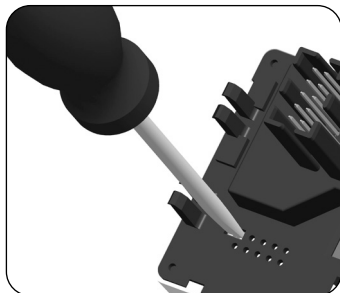

3. Po odsunięciu śrubokręta od powierzchni stykowych można ponownie włożyć panel sterowania do obudowy instalacyjnej. Reset sprzętowy pociąga za sobą utratę godziny i daty. Wszystkie pozostałe ustawienia pozostają zachowane.

21. Komunikaty o błędach

Error 1

Termostat smart premium ma nieprawidłowy adres DuoFern (kod radiowy).

- ◆ Należy przeprowadzić reset sprzętowy zgodnie ze wskazówkami na stronie 116.
- ◆ Jeśli problem będzie się powtarzał, sprawdzić adres DuoFern (kod radiowy) w menu **9.9.5**, patrz strona 113.
 - Prosimy o kontakt z serwisem HOMEPILOT.

Error 2

Termostat smart premium jest przegrzany i został wyłączony ze względów bezpieczeństwa.

- ◆ Bardzo możliwe, że podłączono zbyt duże obciążenie.
- ◆ Maksymalne dozwolone wartości przyłączeniowe są podane w danych technicznych, patrz strona 34.
- ◆ Dopiero po ustąpieniu przegrzania można skasować komunikat błędu, naciskając przycisk OK.

Error 2

Do momentu skasowania błędu termostat premium smart nie działa. Regulacja jest wyłączona.

Error 3

Wystąpił problem z komunikacją.

- ◆ Sprawdzić, czy wszystkie zarejestrowane HOMEPILOT Odbiornik do oświetlenia smart i ewentualnie Gateway premium są prawidłowo podłączone i znajdują się w zasięgu.
- ◆ W przypadku większych odległości może być potrzebny wzmacniacz.
Każde urządzenie DuoFern, które jest zasilane napięciem sieciowym, pełni funkcję wzmacniacza (np. urządzenie przełączające gniazda sieciowego, Gateway premium, HOMEPILOT Odbiornik do oświetlenia smart itp.).
- ◆ Zarejestrowane urządzenia, które nie są już dostępne (np. z powodu usterki itp.), można usunąć za pomocą funkcji „Oczyszczanie”, patrz strona 107.
- ◆ W razie błędów transmisji co 10 minut wykonywana jest próba ponownego uzyskania łączności z HOMEPILOT Odbiornik do oświetlenia smart lub Gateway premium.
Jeśli próba uzyskania łączności się powiedzie, komunikat o błędzie samoczynnie znika.

Error 4

Czujnik temperatury pokazuje nieprawidłowe wartości pomiarowe.

- ◆ Należy przeprowadzić reset sprzętowy zgodnie ze wskazówkami na stronie 116.
- ◆ Jeśli jest podłączony zewnętrzny czujnik temperatury, sprawdzić przewody połączeniowe.
- ◆ Jeśli używany jest wyłącznie czujnik wewnętrzny i problem ciągle występuje, należy skontaktować się z serwisem HOMEPILOT.
- ◆ Wartości pomiarowe z czujników można sprawdzić w menu 9.7.7, patrz strona 92.
- ◆ Jeśli czujnik jest wadliwy, układ sterowania przełącza się w tryb awaryjny, w którym zostaje on włączony na 6 minut (30%) i wyłączony na 14 minut (70%). W ten sposób zapobiega się zarówno wychłodzeniu pomieszczenia, jak i przegrzaniu podłogi.

**NIEBEZPIECZEŃSTWO!****Niebezpieczeństwo śmiertelnego porażenia prądem w razie dotknięcia części elektrycznych.**

- ◆ Odłączyć wszystkie bieguny przewodów zasilających i zabezpieczyć przed ponownym podłączeniem. Skontrolować, czy urządzenie jest odłączone od napięcia.

1. Wyrejestrować Termostat smart premium z sieci DuoFern.
2. Odłączyć zasilanie sieciowe, zabezpieczyć przed ponownym włączeniem i sprawdzić, czy system nie jest pod napięciem.
3. Ostrożnie zdjąć panel sterowania z obudowy instalacyjnej.
4. Zdjąć ramkę osłonową.
5. Odczepić klamry mocujące obudowy instalacyjnej i wyciągnąć ją z puszkii podtynkowej.
6. Odłączyć kabel przyłączeniowy od obudowy instalacyjnej.
7. Zabezpieczyć punkt przyłączeniowy przed ponownym włączeniem, a kabel przyłączeniowy przed przypadkowym dotknięciem.



23. Uproszczona deklaracja zgodności UE

PL



DELTA DORE RADEMACHER GmbH niniejszym oświadcza, że Termostat smart premium spełnia wymagania dyrektywy **2014/53/UE (dyrektywa w sprawie urządzeń radiowych)**.

Pełny tekst deklaracji zgodności UE jest dostępny pod poniższym adresem internetowym:

www.homepilot-smarthome.com

Warunki gwarancji

Informacje o warunkach gwarancji są dołączone do produktu.



24. Wyposażenie dodatkowe

Informacje o wyposażeniu dodatkowym są dostępne na naszej stronie internetowej.

DELTA DORE
RADEMACHER GmbH
Buschkamp 7
46414 Rhede (Niemcy)

Zmiany techniczne, błędy w druku i pomyłki zastrzeżone. Ilustracje nie są wiążące.