



## Programmerbar timer lite premium

Bruksanvisning för elektrisk anslutning och idrifttagning

Artikelnummer 10501002



<b>1.</b>	<b>Denna bruksanvisning.....</b>	<b>4</b>
1.1	Så här använder du bruksanvisningen .....	4
<b>2.</b>	<b>Farosymboler.....</b>	<b>5</b>
2.1	Risiknivåer och signalord.....	5
2.2	Bilder och symboler som används .....	6
<b>3.</b>	<b>Säkerhetsanmärkningar.....</b>	<b>7</b>
3.1	Avsedd användning .....	8
3.2	Ej avsedd användning .....	8
3.3	Specialistkunskap som installatören måste ha.....	8
<b>4.</b>	<b>Leveransomfattning.....</b>	<b>9</b>
<b>5.</b>	<b>Översikt över kontrollpanel.....</b>	<b>10</b>
5.1	Översikt över installationshus.....	12
5.2	Elektriska anslutningar .....	13
5.3	Displayen och dess symboler.....	14
<b>6.</b>	<b>Produktbeskrivning .....</b>	<b>15</b>
6.1	Beskrivning av säkerhetsfunktioner .....	16
6.2	Funktionsöversikt.....	16
<b>7.</b>	<b>Tekniska data.....</b>	<b>18</b>
7.1	Fabriksinställningar .....	20
7.2	Beteende vid strömavbrott.....	21
<b>8.</b>	<b>Säkerhetsanvisningar för elektrisk anslutning .....</b>	<b>22</b>
8.1	Viktig information före elanslutning och montering .....	24
8.2	Elektrisk anslutning .....	25
<b>9.</b>	<b>Montering efter elektrisk anslutning.....</b>	<b>27</b>
<b>10.</b>	<b>Kort beskrivning av normalvyn och huvudmenyn .....</b>	<b>28</b>
<b>11.</b>	<b>Introduktion till öppning av menyer och inställning av funktioner .....</b>	<b>29</b>
<b>12.</b>	<b>Första idrifttagning med installationsguiden.....</b>	<b>31</b>

13.	Manuell manövrering .....	33
14.	Minnesfunktion - Användning av aktuellt klockslag som omkopplingstid .....	34
15.	Menyöversikt .....	35
16.	Meny 1 - Slå på/av automatisk drift .....	36
17.	Kort beskrivning av omkopplingstider (öppnings- och stängningstider) [▲/▼] .....	37
17.1	Meny 2 - Ställa in öppnings- och stängningstider [▲/▼]....	38
18.	Meny 6 - Ställa in slumpfunktionen .....	40
19.	Meny 9 - Systeminställningar .....	41
19.1	Meny 9.1 - Ställa in tid och datum.....	42
19.2	Meny 9.5 - Ställa in omkopplingstidsprogrammet .....	43
19.3	Meny 9.6 - Ställa in blockeringsdetektering .....	44
20.	Meny 9.8 - Enhetsinställningar.....	47
20.1	Meny 9.8.1 - Slå på/av den automatiska sommar-/vintertiden.....	48
20.2	Meny 9.8.2 - Ställa in displaykontrasten.....	49
20.3	Meny 9.8.4 - Ställa in klockläget.....	49
20.4	Meny 9.8.5 - Slå på/av knapplåset.....	50
20.5	Meny 9.8.7 - Slå på/av byte av rotationsriktning.....	51
20.6	Meny 9.8.0 - Visa programversion .....	52
21.	Radera alla inställningar, programvaruåterställning.....	53
22.	Utföra en maskinvaruåterställning .....	54
23.	Felmeddelanden.....	55
24.	Demontering .....	55
25.	Förenklad EU-försäkran om överensstämmelse.....	56



## 1. Denna bruksanvisning...

SV

...beskriver montering, elektrisk anslutning och manövrering av Programmerbar timer lite premium.



### 1.1 Så här använder du bruksanvisningen

- ◆ Läs igenom hela bruksanvisningen och följ alla säkerhetsanvisningar innan arbetet påbörjas.
- ◆ Läs även bruksanvisningen för eventuella tillbehör (i förekommande fall) samt anvisningarna för eventuellt anslutna förbrukare.
- ◆ Den här bruksanvisningen är en del av produkten. Förvara den lättillgängligt.
- ◆ Bifoga bruksanvisningen när du lämnar Programmerbar timer lite premium vidare till tredje part.
- ◆ Garantin blir ogiltig i händelse av skador orsakade av bristande efterlevnad av denna bruksanvisning och säkerhetsföreskrifterna. Vi tar inget ansvar för följdskador som beror på detta.



## 2. Farosymboler

SV

I denna bruksanvisning använder vi följande farosymboler:



Livsfara på grund av elektriska stötar



**Riskställe/farlig situation**



### 2.1 Risknivåer och signalord



**FARA!**

Denna fara kommer att leda till allvarliga personskador eller dödsfall om den inte undviks.



**VARNING!**

Denna fara kan leda till allvarliga personskador eller dödsfall om den inte undviks.



**FÖRSIKTIGHET!**

Denna fara kan medföra lindriga till måttliga personskador om den inte undviks.



**OBSERVERA!**

Denna fara kan leda till materiella skador.



annan användbar information



Läs tillhörande bruksanvisning

1. Handlingsförlopp

2.

◆ Punktlister

**1) eller a) Listor**



I displayen visas aktiverade menysymboler och inställningsparametrar blinkande.



För information om hur du öppnar menyer samt om inställningar, se sidan 29.

**Vid allt arbete med elsystem råder livsfara på grund av elektriska stötar.**

- ◆ Elanslutningen och allt arbete på elektriska anläggningar ska utföras av en behörig elektriker i enlighet med anslutningsanvisningarna i denna bruksanvisning.
- ◆ Monterings- och anslutningsarbete får endast utföras i spänningslöst tillstånd.

**Användning av defekta enheter kan utsätta personer för fara och leda till materiella skador (elektrisk stöt/kortslutning).**

- ◆ Använd aldrig defekta eller skadade enheter.
- ◆ Kontrollera att Programmerbar timer lite premium är i oskadat skick.
- ◆ Kontakta vår kundtjänst om du konstaterar några skador.

**Vid ej avsedd användning ökar risken för personskador.**

- ◆ Instruera alla personer som är involverade i säker användning av Programmerbar timer lite premium.
- ◆ Denna enhet kan användas av barn från 8 år och uppåt och personer med nedsatt fysisk, sensorisk eller mental förmåga eller brist på erfarenhet och kunskap om de har fått handledning eller instruktioner om hur enheten används på ett säkert sätt och förstår riskerna.
- ◆ Barn får inte leka med enheten.
- ◆ Ta aldrig bort kontrollpanelen från installationshuset under drift.

Programmerbar timer lite premium får endast användas för att ansluta och styra rörmotorer för rulljalousier, persienner, persiennlameller och markiser.

#### Driftförhållanden

---

- ◆ Rörmotorn måste vara försedd med mekaniska eller elektroniska gränslägesbrytare.
- ◆ Använd endast Programmerbar timer lite premium i torra utrymmen.
- ◆ För elektrisk anslutning på plats måste en 230 V/50 Hz strömanslutning med aktiveringsanordning på plats (säkring) finnas tillgänglig.

### 3.2 Ej avsedd användning

---

Det är inte tillåtet att använda Programmerbar timer lite premium för andra användningsområden än dem som nämns ovan.



**Vid användning av Programmerbar timer lite premium utomhus eller i fuktiga utrymmen råder livsfara på grund av kortslutning och elektriska stötar.**

---

Montera och använd inte Programmerbar timer lite premium utomhus eller i fuktiga utrymmen.

### 3.3 Specialistkunskap som installatören måste ha

---

Elektrisk anslutning, montering och idrifttagning av Programmerbar timer lite premium måste utföras av en utbildad elektriker i enlighet med anvisningarna i denna handbok.



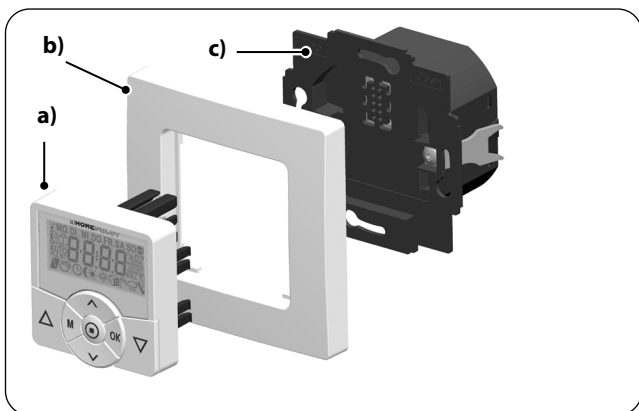





### Leveransomfattning



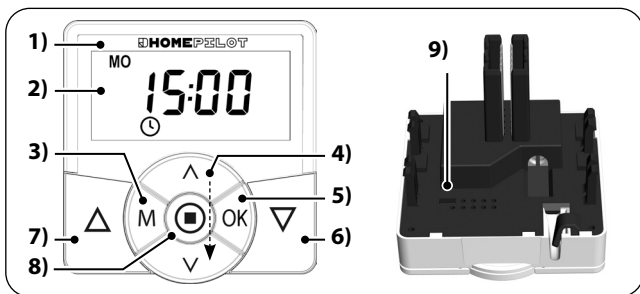

- a) 1 x kontrollpanel (50 x 50 mm)
- b) 1 x täckram
- c) 1 x installationshus
- d) 1 x bruksanvisning (ej på bild)

### Jämför efter uppäckning...

... innehållet i förpackningen med dessa uppgifter.



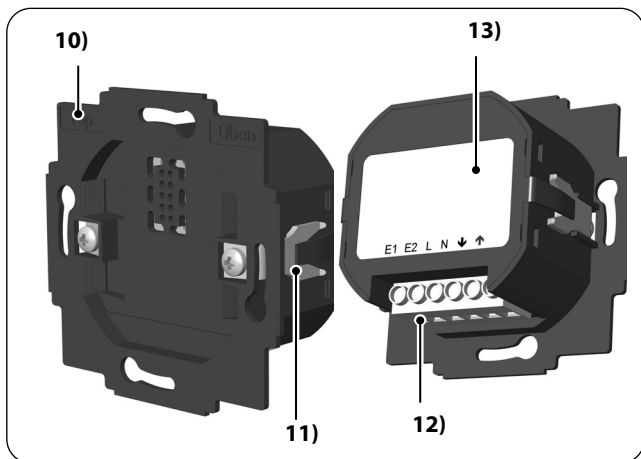

Pos.	Symbol	Beskrivning
1)		<b>Kontrollpanel</b>
2)		<b>Display</b>
3)		<b>Menyknapp</b> <ul style="list-style-type: none"> <li>◆ Öppna huvudmenyn</li> <li>◆ Tillbaka till senaste menyn eller till normalvyn</li> </ul>
4)	 	<b>Inställningsknappar</b> <ul style="list-style-type: none"> <li>◆ Val av meny i huvudmenyn</li> <li>◆ Ställa in parametrar (mer/mindre) <ul style="list-style-type: none"> <li>● kort eller lång tryckning = stegvis eller snabb inställning</li> </ul> </li> <li>◆ Slå på/av funktioner (ON/OFF)</li> </ul>

Pos.	Symbol	Beskrivning
5)		<b>OK-knapp</b> <ul style="list-style-type: none"><li>◆ Öppna den valda menyn</li><li>◆ Bekräfta och spara inställningar</li><li>◆ Fortsätt till nästa inställning</li></ul>
6)		<b>Manöverknappar Uppåt/Nedåt</b> <ul style="list-style-type: none"><li>◆ Manuell manövrering</li></ul>
7)		
8)		<b>SET-Stopp-knapp</b> <ul style="list-style-type: none"><li>◆ Manuellt stopp av rulljalusins rörelse</li><li>◆ Inställning av olika funktioner</li></ul>
9)		<b>Byglingkontakt för maskinvaruåterställning</b> <ul style="list-style-type: none"><li>◆ se sidan 54</li></ul>

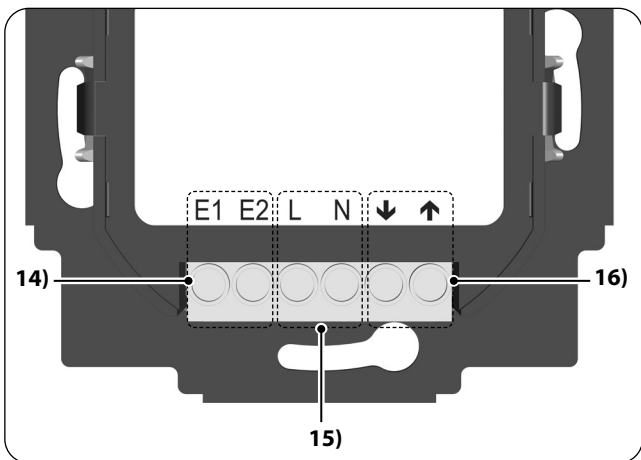

Pos.	Symbol	Beskrivning
10)		Installationshus
11)		Fästklor och fästskruvar
12)		Anslutningsplintar
13)		Typskylt



Pos.	Symbol	Beskrivning
14)	E1/E2	<b>Externa ingångar - tillval</b> <i>Anslutning av externa signalgivare resp. externa styrningar (till exempel Programmerbar timer premium), se sidan 26.</i>
15)	L/N	<b>Spänningsförsörjning - 230 V/50 Hz</b>  <i>Anslutning av spänningsförsörjning.</i>
16)	↓/↑	<b>Rotationsriktning (Uppåt/Nedåt)</b> <i>Anslutningskablar till rörmotorn.</i>

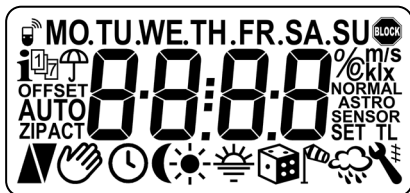

Symbol	Beskrivning
MO... SU	Veckodagar (måndag–söndag)
00:00	Tid/inställningsparametrar
i	Information
1/7	Omkopplingstidsprogram
SET	Inställning
AUTO	Automatisk drift
ACT	Ärvärde
▲	Körriktning (Uppåt/Nedåt)
☞	Automatisk drift av
🕒	Omkopplingstider
🎲	Slumpfunktion
🔧	Systeminställningar
🚫	Blockeringsdetektering
⋮	Automatiskt knapplås

Programmerbar timer lite premium används för styrning av rulljalusier, persiennor, lamellgardiner eller markiser genom anslutning av motsvarande rörmotor.

### Styrning av rulljalusi

---

Det går att automatisera rulljalusier.

### Manuell manövrering

---

Det går alltid att manövrera den anslutna rörmotorn manuellt med hjälp av manöverknapparna.

### Extern styrning via två ingångar E1 och E2

---

Programmerbar timer lite premium har två ingångar **E1** och **E2** (230 V/50 Hz) för anslutning av externa signalgivare resp. externa styrningar (till exempel Programmerbar timer premium), se sidan 26.

### Installation och elektrisk anslutning

---

Programmerbar timer lite premium är konstruerad för infälld montering inomhus. Den elektriska anslutningen görs med hjälp av anslutningsplintar på baksidan av installationshuset.

### Montering/Kompatibla brytarprogram

---

Programmerbar timer lite premium kan integreras i kommersiellt tillgängliga brytarprogram (50 x 50 mm).



Beroende på använt brytarprogram behövs eventuellt en mellanram\* 50 x 50 (enligt DIN 49075).

*\*Ingår inte i leveransen*

### Blockeringsdetektering

---

Programmerbar timer lite premium kan övervaka vridmomentet från motorer med mekanisk ändlägesinställning. Vid överlast eller blockering kan styrningen koppla från motorn, se sidan 44.

### 6.2 Funktionsöversikt

---

- ◆ Installationsassistent för enkel idrifttagning
- ◆ Inställningsbar blockeringsdetektering för mekaniska rörmotorer
- ◆ Manuell manövrering på plats
- ◆ Slå på/av automatisk drift
- ◆ Enkel konfigurering tack vare menystyrd manövrering
- ◆ Omkopplingstider
  - Inställningsbara öppnings- [▲] och stängningstider [▼] för dina rulljalousier
- ◆ Omkopplingstidsprogram:
  - Veckovisa omkopplingstider
    - ett omkopplingstidspår [▲ / ▼] för [MO...SO] (må-sö)
  - Omkopplingstider för vardagar och helger
    - ett omkopplingstidspår [▲ / ▼] för [MO...FR] (må-fr)
    - ett omkopplingstidspår [▲ / ▼] för [SA + SU] (lö + sö)
- ◆ Slumpfunktion (slumpmässig fördröjning från 0 till 30 minuter)
- ◆ Knapplås



- ◆ Minnesfunktion (sparar enkelt det aktuella klockslaget som omkopplingstid)
- ◆ Till-/frånkoppling byte av rotationsriktning
- ◆ Automatisk omställning till sommar-/vintertid
- ◆ Spara inställningar permanent
- ◆ Extern styrning via två ingångar E1/E2
- ◆ Radera alla data, återställning

### **Beskrivning och inställning av de enskilda funktionerna**

En detaljerad beskrivning av alla funktioner och deras inställning följer från sidan 28.



## 7. Tekniska data

**SV**

### Nätanslutning [L/N]

Försörjningsspänning från nätet:	230 V/50 Hz ~
Effektförbrukning:	Standby: < 0,6 W

### 2 x ingångar för extrautrustning [E1/E2]

Anslutning av externa signalgivare/styrningar

Ingångsspänning:	230 V/50 Hz ~ (Ri = 200 kW)
Maximal ledningslängd:	15 meter

### Rotationsriktning [ ▲ / ▼ ]

Brytspänning:	230 V/50 Hz ~
Maximal bryteffekt:	 8 (4) A μ (typ 1B)



**Felaktig användning kan leda till personskador eller materiella skador.**

- ◆ Litet kontaktavstånd (μ) ej lämpligt för aktivering.
- ◆ Använd inte Programmerbar timer lite premium för att aktivera den anslutna förbrukaren.

Allmänna uppgifter	
Yttermått (B x H x D) kontrollpanel [1]:	50 x 50 x 12 mm enligt DIN 49075
Tillgängliga färger:	Ultravit (UW), Aluminium (AL)
Inbyggnadsdjup:	32 mm
Tillåten omgivningstemperatur:	0 °C till +40 °C
Skyddsklass:	II ( <i>endast för torra utrymmen</i> )
Anslutningsplintar:	Skruvplintar för max. 1,5 mm <sup>2</sup> ledningsdiameter
Klockans gångreserv vid strömavbrott	ca 8 timmar

Fabriksinställningar	
Automatisk drift:	ON (På)
Omkopplingstider:	ON (På)
Datum:	2018-07-01
Tid:	Kl. 12:00
Öppningstid:	Kl. 7:00
Stängningstid:	Kl. 20:00
Slumpfunktion:	OFF (Av)
Omkopplingstidsprogram:	1
Blockeringsdetektering:	OFF (Av)
- Motortyp:	2 (45 mm/30 Nm)
- Känslighet:	2:30
- Reversering:	OFF (Av)
Automatisk omställning sommar-/vintertid:	ON (På)
Displaykontrast:	8
Klockläge:	1 (50 Hz)
Knapplås:	OFF (Av)
Byte av rotationsriktning:	OFF (Av)

**Gångreserv (ca 8 timmar)**

Vid ett strömavbrott blinkar det aktuella klockslaget i ca 5 minuter och Programmerbar timer lite premium går över till gångreserven.

**Tid och datum efter ett strömavbrott**

Gångreserven räcker cirka 8 timmar. Om denna tid överskrids, måste tid och datum ställas in igen, se sidan 42.



Under gångreserven arbetar den interna klockan med toleranser. Efter ett längre strömavbrott kan därför tiden behöva ställas in igen.

**Bevarande av data efter strömavbrott**

Alla inställningar sparas permanent. Även efter ett längre strömavbrott förloras inte uppgifterna.

Innan du gör den elektriska anslutningen, jämför angivelserna för spänning/frekvens på typskylten med den för det lokala elnätet.



Läs uppgifterna för den elektriska anslutningen i bruksanvisningen för den rörmotor som används eller för den externa styrningen (vid användning av E1/E2).



**FARA!**

**Det råder livsfara på grund av elektriska stötar om elektriska komponenter vidrörs.**

- ◆ Anslutnings- och monteringsarbete får endast utföras i spänningslöst tillstånd.
- ◆ Koppla bort matarkabeln från elnätet för alla poler och säkra den mot att slås på igen.
- ◆ Kontrollera att anläggningen är spänningsfri.



**WARNING!**

**Överbelastning av Programmerbar timer lite premium kan utsätta personer för fara och förstöra enheten (kortslutning).**

Den maximala bryteffekten får inte överskridas. Följ anvisningarna i Tekniska data, se sidan 18.

 **WARNING!**

**Användningen av ett felaktigt installationshus kan utsätta personer för fara och leda till materiella skador (elektrisk stöt/kortslutning).**

- ◆ Använd endast det medföljande installationshuset för anslutning och montering av Programmerbar timer lite premium.
- ◆ Installationshus för andra HOMEPILOT-produkter, till exempel andra Timer-styrenheter, är inte kompatibla.

 **WARNING!**

**Om en andra fas ansluts till E1 eller E2 kommer Programmerbar timer lite premium att förstöras.**

- ◆ Vid användning av ingångarna [E1/E2] ska de alltid anslutas till samma fas [L] som matningsspänningen.
- ◆ Om en annan fas ansluts, kommer fel nätspänning (380 V/50Hz) ligga på ingångarna och förstöra Programmerbar timer lite premium.
- ◆ Beakta stifttilldelningen i kopplingsschemat.

### Inställning av ändpunkter för rörmotorn



**Före montering eller slutlig elektrisk anslutning måste ändpunkterna för rörmotorn ställas in, annars kan funktionsfel uppstå.**

Om inga ändpunkter har ställts in än ska ovillkorligen båda ändpunkterna på rörmotorn ställas in.

### Parallellkoppling av elektroniska rörmotorer

Du kan ansluta högst 3 parallellt kopplingsbara rörmotorer till Programmerbar timer lite premium (till exempel elektroniska rörmotorer från HOMEPILOT).



Läs uppgifterna i bruksanvisningen för den rörmotor som används.

### Parallellkoppling av mekaniska rörmotorer

Om mekaniska rörmotorer ska parallellkopplas krävs ett brytande relä.

### Förutsättningar för blockeringsdetekteringen

Blockeringsdetekteringen fungerar bara om en mekanisk rörmotor är ansluten.

### Funktion för ingångarna E1 och E2

**E1 = UPPÅT**

**E2 = NEDÅT**



De externa signalerna till ingångarna E1 och E2 beaktas bara om de automatiska funktionerna har slagits på.



### Maximal ledningslängd för anslutning av externa signalgivare till E1 eller E2

---

Maximal ledningslängd för anslutning av extern signalgivare till E1/E2 uppgår till högst 15 meter.

### Material till montering

---

Programmerbar timer lite premium är avsedd för infälld montering. Vi rekommenderar montering i en djup kopplingsdosa med håltagning 58 mm eller i en apparatdosa.

### Avisoleringslängd

---



Alla ledare måste vara avisolerade 6 mm.

## 8.2 Elektrisk anslutning

---

1. Koppla från nätet och kontrollera att matarkablarna är strömlösa.
2. Dra alla anslutningsledningar på ett säkert sätt till dosan för infälld montering.
3. Avisolera 6 mm på alla ledare och anslut dem enligt kopplingsschemat på följande sidor.
4. Efter den elektriska anslutningen ska Programmerbar timer lite premium monteras i dosan för infälld montering, se sidan 27.

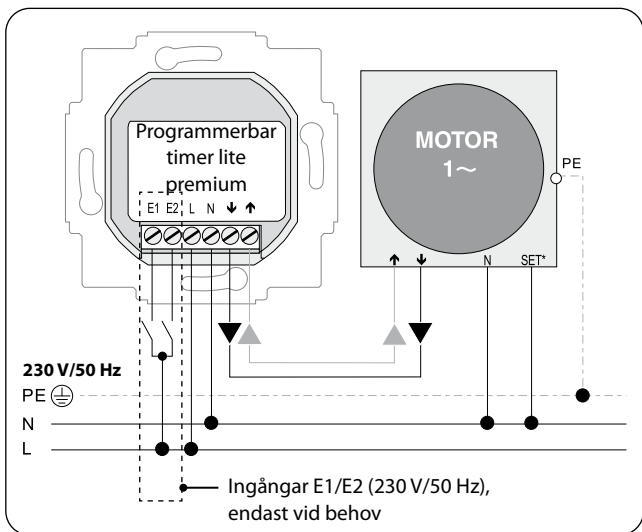

### Anslutning av den vita inställningskabeln (SET) från HOMEPILOT-rörmotorer

- \* Den vita inställningskabeln (**SET**) från HOMEPILOT-rörmotorer ska anslutas till neutralledaren [**N**] för att garantera en störningsfri drift av rörmotorn.

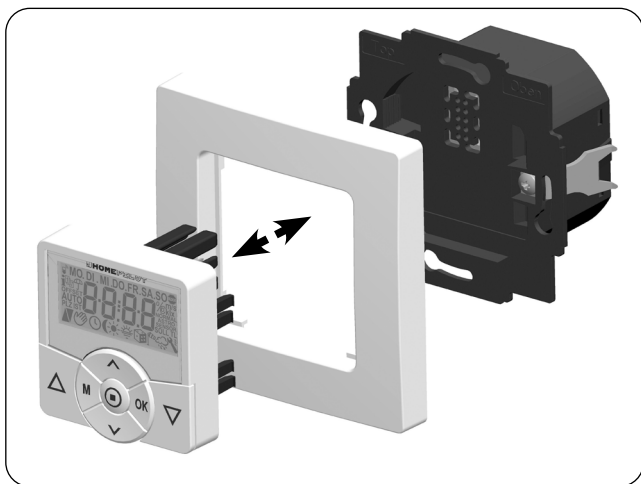

1. Placera installationshuset i dosan för infälld montering och fixera det med skruvarna på fästklorna.
2. Sätt täckramen på installationshuset.
3. Sätt sedan försiktigt in kontrollpanelen i installationshuset.
4. Koppla in nätspänningen igen.

### Normalvyn (exempel)

---

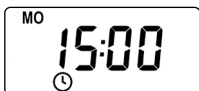

- ◆ Visning av aktuell veckodag och tid.
- ◆ Visning av aktiverade funktioner.
- ◆ Det går bara att manövrera Programmerbar timer lite premium manuellt i normalvyn.

### Huvudmenyn

---

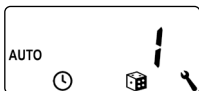

Menynummer

Funktioner/menyer

- ◆ Visning och val av enskilda funktioner eller menyer.
- ◆ I huvudmenyn är manuell manövrering inte möjlig.
- ◆ Inga automatiska omkopplingskommandon utförs under inställning.
- ◆ Om ingen knapp trycks ned på ca 120 sekunder vid aktiverad meny visas automatiskt normalvyn igen. Inställningarna sparas ändå.



## 11. Introduktion till öppning av menyer och inställning av funktioner

SV

1. **M**

Öppna huvudmenyn.



När du trycker på menyknappen i normalvyn öppnas huvudmenyn.

2. **^** / **v**

Välj önskad meny resp. önskat menynummer.

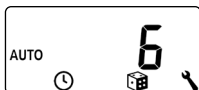

Den valda menyn indikeras med en blinkande symbol.

3. **OK**

Bekräfta och öppna den valda menyn.



OFF blinkar.

4. **^** / **v**

Gör önskad inställning (till exempel ON).



5. **OK**

Varje inställning måste bekräftas med OK-knappen.

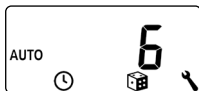

*Efter bekräftelse kommer du till nästa inställning eller tillbaka till menyn.*

6. **M**

Återgå till normalvyn.

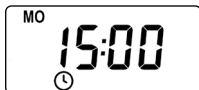

Exempel

Tryck kort på menyknappen för att gå tillbaka ett menysteg. Tryck lite längre för att komma tillbaka till normalvyn.

Under den första idrifttagningen eller efter en programvaruåterställning startar installationsguiden automatiskt och vägleder dig genom de första grundläggande inställningarna.

### Avsluta installationsguiden

Tryck på **M**-knappen i en sekund för att avsluta installationsguiden i förtid.

### Driftberedskap

När inställningarna är klara är Programmerbar timer lite premium klar att tas i drift.

1. Installationsguiden visas efter att nätspänningen anslutits. Siffrorna blinkar.

2.  Ställ in aktuell tid och bekräfta.

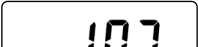
3.  Ställ in aktuellt datum (dag, månad) och bekräfta varje inställning.

4.  Ställ in och bekräfta året.

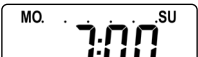
5.  Ställ in och bekräfta öppningstiden [▲].  
**Förinställning: MO...SU (må-sö) \***

6.

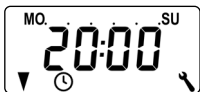

Ställ in och bekräfta stängningstiden [▼].

**Förinställning: MO...SU (må-sö) \***

\* Öppnings- och stängningstiderna gäller för hela veckan. I meny **9.5** kan du vid behov senare välja mellan två omkopplingstidsprogram, se sidan 43.

7.

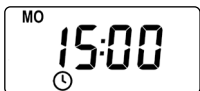

Efter den sista inställningen visas normalvyn, se exempel.

Nu är Programmerbar timer lite premium klar för drift.





## 13. Manuell manövrering



Manuell manövrering är alltid möjlig i normalvyn och har företräde framför de programmerade automatiska funktionerna.

### Exempel på manuell styrning av en rulljalusi

---

1.  Öppna rulljalusin.  
Rulljalusin körs till den övre ändpunkten efter ett kort tryck på knappen.

---

2.  /  eller  Stoppa rulljalusin tidigare.

---

3.  Stäng rulljalusin.  
Rulljalusin körs till den nedre ändpunkten.

För att enkelt kunna anpassa omkopplingstiderna under året kan du använda minnesfunktionen för att använda den aktuella tiden som omkopplingstid, utan att behöva öppna menyn för omkopplingstider.



Om omkopplingstider för vardagar och helger [**MO...FR/SA+SU**] (må-fr/lö + sö) har aktiverats, gäller den använda omkopplingstiden endast för den aktuella dagsgruppen, exempelvis för [**MO...FR**] (må-fr).



Använd det aktuella klockslaget som öppningstid [].\*

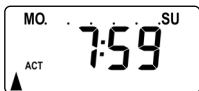

Exempel

**eller**



Använd det aktuella klockslaget som stängningstid [].\*

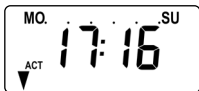







Exempel

\* Tryck på respektive knappar samtidigt.

Som kvittering blinkar sedan indikeringen kort och rulljalusin körs i motsvarande riktning.

### Huvudmeny

Symbol	Meny	Sida
<b>AUTO</b>	1	Automatisk drift ..... 36
	2	Omkopplingstider ..... 37
	6	Slumpfunktion ..... 40
	9	Systeminställningar ..... 41
<b>SET</b>	9.1	Tid och datum ..... 42
	9.5	Omkopplingstidsprogram ..... 43
	9.6	Blockeringsdetektering ..... 44
<b>i</b>	9.8	Enhetsinställningar ..... 47
	9.8.1	Automatisk omställning av sommar-/vintertid .... 48
	9.8.2	Displaykontrast ..... 49
	9.8.4	Klockläge ..... 49
	9.8.5	Knapplås ..... 50
	9.8.7	Byte av rotationsriktning ..... 51
<b>i</b>	9.8.0	Programversion ..... 52



Automatisk drift på (symbol i normalvyn)

---

- ◆ Alla inställda automatiska funktioner är aktiva
- ◆ Manuell manövrering är möjlig vid automatisk drift



**Automatisk drift av (symbol i normalvyn)**

---

- ◆ Alla automatiska funktioner är avaktiverade
- ◆ I normalvyn är alla symboler för automatiska funktioner avaktiverade
- ◆ Ingångarna E1 och E2 beaktas inte

### Påslagning/avslagning av automatisk drift i meny 1

---

1.

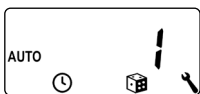

Öppna meny 1.

2.

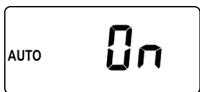

Välj och bekräfta önskad inställning.

**OFF = automatisk drift av**

**ON = automatisk drift på**

### Direkt växling i normalvyn

---



1 sek.

Tryck på knappen OK i normalvyn i en sekund.



## 17. Kort beskrivning av omkopplingstider (öppnings- och stängningstider) [▲/▼]

**SV**

För att din rulljalusi ska kunna öppnas eller stängas automatiskt vid den tid du vill kan du ställa in olika **öppnings-** [▲] **och stängningstider** [▼] på Programmerbar timer lite premium.

**I meny 9.5 kan du välja mellan två omkopplingstidsprogram, se sidan 43:**

### [1] Veckovisa omkopplingstider (fabriksinställning)

Omkopplingstiderna [▲/▼] gäller från **(MO... SU)** (må–sö).

### [2] Omkopplingstider för veckodagar och helger

Skilda omkopplingstider [▲/▼] för **(MO... FR)** (må–fr) och **(SA + SU)** (lö + sö).



Som alternativ kan även i normalvyn den aktuella tiden användas som omkopplingstid, se sidan 34 "Minnesfunktion".



## 17.1 Meny 2 - Ställa in öppnings- och stängningstider [▲/▼]

**SV**

Om typen av omkopplingstidsprogram (veckovisa omkopplingstider, omkopplingstider för vardagar/helger) inte ska ändras kan du börja direkt med **punkt 2**.

1. Om du vill ändra typen av omkopplingstidsprogram öppnar du först meny **9.5**, se sidan 43 och ställer in det önskade omkopplingstidsprogrammet.

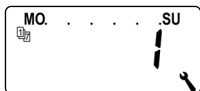
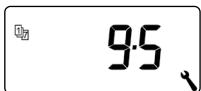
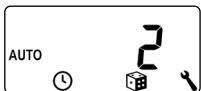
**2.**

Öppna meny **2** om det önskade omkopplingstidsprogrammet redan är aktivt.

Under inställningen av öppnings- och stängningstider visas i skärmens övre rad det aktuella aktiva omkopplingstidsprogrammet.

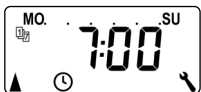

**Veckovisa omkopplingstider**



Omkopplingstider för vardagar/helger



## 17.1 Meny 2 - Ställa in öppnings- och stängningstider [▲/▼]

**SV**

Nedan beskrivs inställningen av en **öppnings- och stängningstid** [▲/▼] som **veckovis omkopplingstid**.

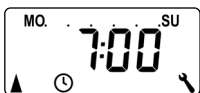
**3.**

Ställ in och bekräfta en **öppningstid** [▲].

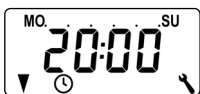
**4.**

Ställ in och bekräfta stängningstiden [▼].

Öppnings- och stängningstiderna gäller för alla veckodagar [**MO... SU**] (må-sö).



## 18. Meny 6 - Ställa in slumpfunktionen

SV

Slumpfunktionen möjliggör en slumpmässig fördröjning av inställda omkopplingstider från 0 till 30 minuter.

### Slumpfunktionen utförs för:

Alla automatiska öppnings- och stängningstider.

### Observera tärningssymbolen i normalvyn



När slumpfunktionen är aktiv blinkar tärningssymbolen i normalvyn och körkommandot fördröjs.

1. Öppna meny **6**.

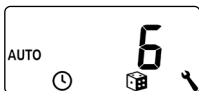

2. Välj och bekräfta önskad inställning.



**On = slumpfunktion på**

**Off = slumpfunktion av**

Därefter visas huvudmenyn igen.





I denna meny kan ytterligare enhets- och systeminställningar göras för att anpassa Programmerbar timer lite premium efter individuella önskemål.

### Meny 9 - Systeminställningar

Symbol	Meny	Sida
<b>SET</b>	9.1	Tid och datum .....42
	9.5	Omkopplingstidsprogram .....43
	9.6	Blockeringsdetektering .....44
	9.8	Enhetsinställningar .....47

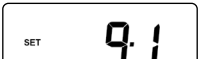
1.  Öppna meny **9.1**.  
Välj och bekräfta önskade inställningar.

### Inställningsföljd:

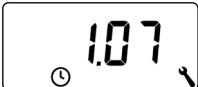
2.  Tid

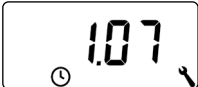
3.  Datum  
**Dag.Månad**

4.  År  
**2000 till 2099**

Antalet öppnings- och stängningstider som ska ställas in beror på vilket omkopplingstidsprogram som väljs i den här menyn.

### Du kan välja mellan två omkopplingstidsprogram:

#### [1] Veckovisa omkopplingstider (fabriksinställning)

Omkopplingstiderna [▲/▼] gäller från (MO... SU) (må-sö).

#### [2] Omkopplingstider för veckodagar och helger

Skilda omkopplingstider [▲/▼] för (MO... FR) (må-fr) och (SA + SU) (lö + sö).

1.

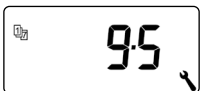

Öppna meny 9.5.

2.

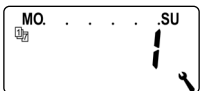

Välj önskat omkopplingstidsprogram och bekräfta.

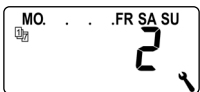

Inställningen av omkopplingstider [▲/▼] görs i meny 2, se sidan 38.

Programmerbar timer lite premium kan övervaka vridmomentet på motorer med mekanisk ändlägesinställning. Det gör att styrningen kan stänga av motorn vid överbelastning eller blockering. På så sätt skyddas rulljalusiupphängningen mot skador.



**Blockeringsdetekteringen** fungerar bara tillsammans med en rörmotor **med mekanisk inställning av ändpunkterna**.

1.

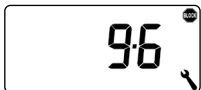

Öppna meny **9.6**.

2.

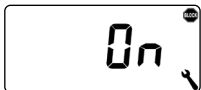

Slå på eller av blockeringsdetekteringen och bekräfta.

**On = blockeringsdetektering på\***

**Off = blockeringsdetektering av\*\***

\* Fortsätt med punkt 3.

\*\* Efter avstängning och bekräftelse återgår visningen till menyn.

3.

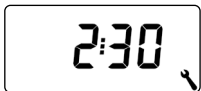

Välj lämplig motortyp och bekräfta.

**Du hittar en lista över motortyperna på följande sida.**



Läs även bruksanvisningen för den rörmotor som används.

Motortyp	Ø	Effekt
1:06	35 mm	6 Nm
1:10	35 mm	till 10 Nm
2:10	45 mm	till 10 Nm
2:20	45 mm	till 20 Nm
2:30	45 mm	till 30 Nm
2:40	45 mm	till 40 Nm
2:50	45 mm	till 50 Nm

### Om du inte vet vilken motortyp som är inbyggd, väljer du:

**1:06** för rulljalousier med en yta på upp till 1,5 m<sup>2</sup>

**2:30** för större rulljalousier

4.

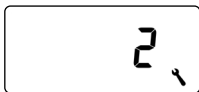

Ställ in känsligheten och bekräfta.

**Känslighet:**

**1 = låg**

**6 = hög**



Rör att skydda rulljalousiupphängningen vid en blockering bör högsta möjliga känslighet ställas in under testkörningarna.



Beroende på rulljalousins egenskaper (vikt, körförhållanden etc.) kan **avstängningskänsligheten** behöva anpassas.

5.

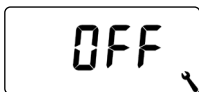

Aktivera/avaktivera **backning** efter blockeringsdetektering.

**On = backning på**

**Off = backning av**

### Automatisk backning vid blockering

---

Motorn kör efter en registrerad blockering direkt i motsatt riktning under cirka 2 sekunder för att avlasta rulljalusin.

#### Mer information om blockeringsdetektering:

- ◆ Vid längre anslutningsledningar (> 5 m) kan det hända att blockeringsdetekteringen inte fungerar korrekt.
- ◆ Vid mekaniska motorer med hög kopplingshysteres kan det hända att blockeringsdetekteringen frångopplar motorn från ändpunkten. För sådana motorer måste blockeringsdetekteringen stängas av.





För vissa motorer kan oönskad reversering uppstå i ändlägena (till exempel vid otypiska interna motorkopplingar, långa matarkablar etc.). I dessa fall rekommenderar vi att backningen stängs av.



Om motortypen inte kan bestämmas exakt, måste du pröva dig fram för att hitta rätt inställning gällande motortyp och känslighet.



### Meny 9.8 - Enhetsinställningar

Symbol	Meny	Sida
	9.8.1 Automatisk omställning av sommar-/vintertid ....	48
	9.8.2 Displaykontrast .....	49
	9.8.4 Klockläge .....	49
	9.8.5 Knapplås .....	50
	9.8.7 Byte av rotationsriktning .....	51
	9.8.0 Programversion .....	52



## 20.1 Meny 9.8.1 - Slå på/av den automatiska sommar-/vintertiden

**SV**

Programmerbar timer lite premium har automatisk omställning till sommar-/vintertid.

### Sommartid

Omställningen till sommartid sker sista söndagen i mars. Klockan ställs fram en timme kl. 02:00.

### Vintertid

Omställningen till vintertid (normaltid) sker sista söndagen i oktober. Klockan ställs tillbaka en timme kl. 03:00.

### Rekommendation vid användning utanför Tyskland

Om Programmerbar timer lite premium inte ska användas i Tyskland, kan den automatiska omställningen mellan sommartid/vintertid behöva stängas av.

1.

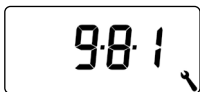

Öppna meny **9.8.1**.

2.

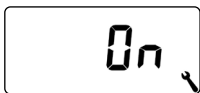

Slå på/av omställningen mellan sommar-/vintertid och bekräfta.

**On = funktion på**

**Off = funktion av**





## 20.2 Meny 9.8.2 - Ställa in displaykontrasten

SV

1.

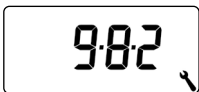

Öppna meny **9.8.2**.

2.



Ställ in den önskade kontrasten och bekräfta.

**1 = låg kontrast**

**10 = hög kontrast**



## 20.3 Meny 9.8.4 - Ställa in klockläget

I den här menyn kan du ställa in tidsbasen (beroende på lokal nätförsörjning) för den interna klockan.

1.

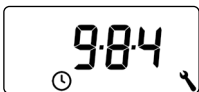

Öppna meny **9.8.4**.

2.

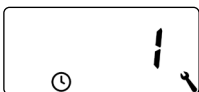

Välj önskat klockläge och bekräfta.

**1 = 50 Hz-drift (fabriksinställning)**

exempelvis i Europa

**2 = 60 Hz-drift**

exempelvis i USA

**3 = kvartsur**

vid avvikande nätfrekvenser



## 20.4 Meny 9.8.5 - Slå på/av knapplåset

SV

Du kan aktivera det automatiska knapplåset för att skydda mot oavsiktliga inställningar.

1. Öppna meny **9.8.5**.

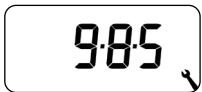

2. Slå på/av knapplåset och bekräfta.

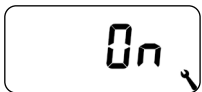

**On = knapplås på**

**Off = knapplås av**

### Automatisk aktivering efter ca två minuter

Om knapplåset är aktiverat och inga inmatningar görs på två minuter slås knapplåset på automatiskt.

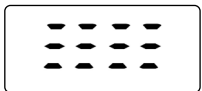

Om du försöker öppna en meny med aktiverat knapplås blinkar visningen.

### Manuell avaktivering av knapplåset i normalvyn

-  4 sek. Håll nedtryckt i 4 sekunder.

### Manuell aktivering av knapplåset i normalvyn innan tidsgränsen passerar

-  4 sek. Håll nedtryckt i 4 sekunder om du vill aktivera det automatiska knapplåset innan de två minuterna gått.



Det går att manövrera Programmerbar timer lite premium manuellt även om knapplåset är aktiverat.



## 20.5 Meny 9.8.7 - Slå på/av byte av rotationsriktning

SV

Om rotationsriktningen för den anslutna motorn felaktigt har bytts (knappen [**Uppåt**] kör rulljalusin nedåt och knappen [**Nedåt**] kör rulljalusin uppåt), behöver kablarna i motorn inte dras om. Med hjälp av funktionen **Byte av rotationsriktning** kan motorns rotationsriktning enkelt ändras.

1.

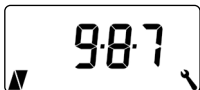

Öppna meny **9.8.7**.

2.



Slå på/av byte av rotationsriktning och bekräfta.

**On = byte av rotationsriktning på**  
**Off = byte av rotationsriktning av**



## 20.6 Meny 9.8.0 - Visa programversion

**SV**

I den här menyn kan du visa den aktuella programversionen för Programmerbar timer lite premium.

-  Öppna meny **9.8.0**.
-  Då visas den aktuella programversionen.
-  Visa enhetsvarianten.  
 S = Programmerbar timer lite premium
-  Genomför ett displaytest.  

-  Tillbaka till meny **9.8** - Enhetsinställningar.

## i 21. Radera alla inställningar, programvaruåterställning **SV**

För att återställa Programmerbar timer lite premium till leveranskicket kan du utföra en programvaruåterställning.

1. **M** + **^** + **v** + **OK**



Tryck på dessa fyra knappar samtidigt i fem sekunder tills alla symboler visas på displayen.

- 2.

Därefter visas enhetstypen (S = lite premium) och programversionen i fem sekunder.

Alla inställningar har raderats och återställts till fabriksinställningarna.

3. Börja med inställningarna från sidan 31 (installationsguiden).

Om Programmerbar timer lite premium inte längre reagerar kan du utföra en maskinvaruåterställning.

1. För detta måste kontrollpanelen dras ut ur installationshuset.

2. I mitten på baksidan av kontrollpanelen finns en öppning med två kontaktytor. Dessa måste överbryggas kort (några sekunder) med till exempel en skruvmejsel.

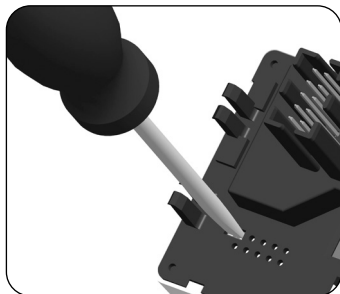

3. Efter att skruvmejseln tagits bort från kontaktytan kan kontrollpanelen sättas tillbaka i installationshuset igen.

Inställningar för tid och datum försvinner vid en maskinvaruåterställning. Alla andra inställningar behålls.

**Error 2 (indikering "E2")**

Internt enhetsfel, Programmerbar timer lite premium är eventuellt defekt.

- ◆ Kontakta HOMEPILOT kundtjänst.

**24. Demontering****FARA!**

**Det råder livsfara på grund av elektriska stötar om elektriska komponenter vidrörs.**

- ◆ Koppla bort matarkabeln från elnätet för alla poler och säkra den mot att slås på igen. Kontrollera att anläggningen är spänningsfri.

1. Koppla från nätet och säkra mot återinkoppling. Kontrollera att anläggningen är spänningsfri.
2. Ta försiktigt bort kontrollpanelen från installationshuset.
3. Ta bort täckramen.
4. Lossa installationshusets fästklor och dra ut det ur dosan för infälld montering.
5. Koppla loss anslutningskabeln från installationshuset.
6. Säkra anslutningsstället mot återinkoppling och anslutningskabel mot oavsiktlig vidröring.



DELTA DORE RADEMACHER GmbH försäkrar härmed att Programmerbar timer lite premium överensstämmer med direktiven **2014/35/EU (lågspänningsdirektivet) och 2014/30/EU (direktivet om elektromagnetisk kompatibilitet)**.

Den fullständiga texten till EU-försäkran om överensstämmelse finns på följande webbadress:

[www.homepilot-smarthome.com](http://www.homepilot-smarthome.com)

### **Garantivillkor**

---

Information om garantivillkoren medföljer produkten.









**DELTA DORE**  
**RADEMACHER GmbH**  
Buschkamp 7  
46414 Rhede (Tyskland)

Med förbehåll för tekniska ändringar, tryckfel och misstag. Bilder kan avvika från den verkliga produkten.